



5 Системы для прокладки кабеля

Кабель-каналы и аксессуары	344
Магистральные кабель-каналы серий «ЭЛЕКОР» и ECOLINE	344
Кабель-каналы с текстурой «сосна» и «дуб» серии «ЭЛЕКОР»	348
Напольные и плинтусные кабель-каналы	351
Парапетные кабель-каналы серии «ПРАЙМЕР»	354
Перфорированные кабель-каналы серии «ИМПАКТ»	360
Трубы пластиковые	362
Трубы гладкие жесткие ПВХ	362
Трубы гофрированные ПВХ	364
Крепеж для труб	366
Аксессуары для труб (IP40)	367
Аксессуары для труб (IP65)	368
Трубы гофрированные ПНД	370
Электромонтажные трубы	372
Технические гладкие трубы ПНД	372
Двустенные трубы ПНД/ПВД	373
Подземные разборные трубы	374
Металлорукав РЗ-ЦХ и РЗ-ЦП	376
Трубы электромонтажные стальные и алюминиевые	380
Напольные системы	382
Металлические прокатные лотки и аксессуары	385
Проволочные лотки из оцинкованной стали и аксессуары	400
Проволочные лотки из нержавеющей стали	401
Системы подвесов для металлических лотков	405
Метизы	414
Справочная информация	419
Коробки монтажные	420
Оборудование и линейная арматура для СИП	426
Кабельные муфты до 1 кВ	439
Концевые муфты	439
Концевая муфта для кабелей с бумажно-пропитанной изоляцией КВ(Н)тп-1 кВ	439
Концевые муфты для кабелей с пластмассовой изоляцией, с изоляцией из сшитого полиэтилена ПКВ(Н)тп-1 и ПКВтп-1	441
Концевые муфты для кабелей с пластмассовой изоляцией, с изоляцией из сшитого полиэтилена с броней или экраном ПКВ(Н)тпбэ-1 и ПКВтпбэ-1	444
Концевые муфты для кабелей с бумажно-пропитанной изоляцией КНтп-10 и КВтп-10 напряжением 10 кВ	449
Соединительные муфты	451
Соединительная муфта для кабелей с бумажно-пропитанной изоляцией Стт(тп)-1	451
Соединительная муфта для кабелей с пластмассовой изоляцией, с изоляцией из сшитого полиэтилена ПСтт-1	453
Соединительная муфта для кабелей с пластмассовой изоляцией, с изоляцией из сшитого полиэтилена с броней или экраном ПСттбэ-1	455
Соединительная муфта для кабелей с бумажно-пропитанной изоляцией Стт(тп)-10 напряжением 10 кВ	458

Кабель-каналы и аксессуары

Магистральные кабель-каналы серий «ЭЛЕКОР» и ECOLINE

Популярная серия кабель-каналов «ЭЛЕКОР» полностью усовершенствована и модернизирована, отвечает самым высоким потребительским и техническим требованиям.

Магистральные кабель-каналы серий «ЭЛЕКОР» и ECOLINE предназначены для прокладки информационных, силовых и слаботочных электрических коммуникаций открытого типа в офисных и жилых помещениях, производственных и административных зданиях, медицинских и детских учреждениях при строительстве или реконструкции.

Кабель-каналы серий «ЭЛЕКОР» и ECOLINE соответствуют требованиям ТУ 2291-001-18461115-2010.

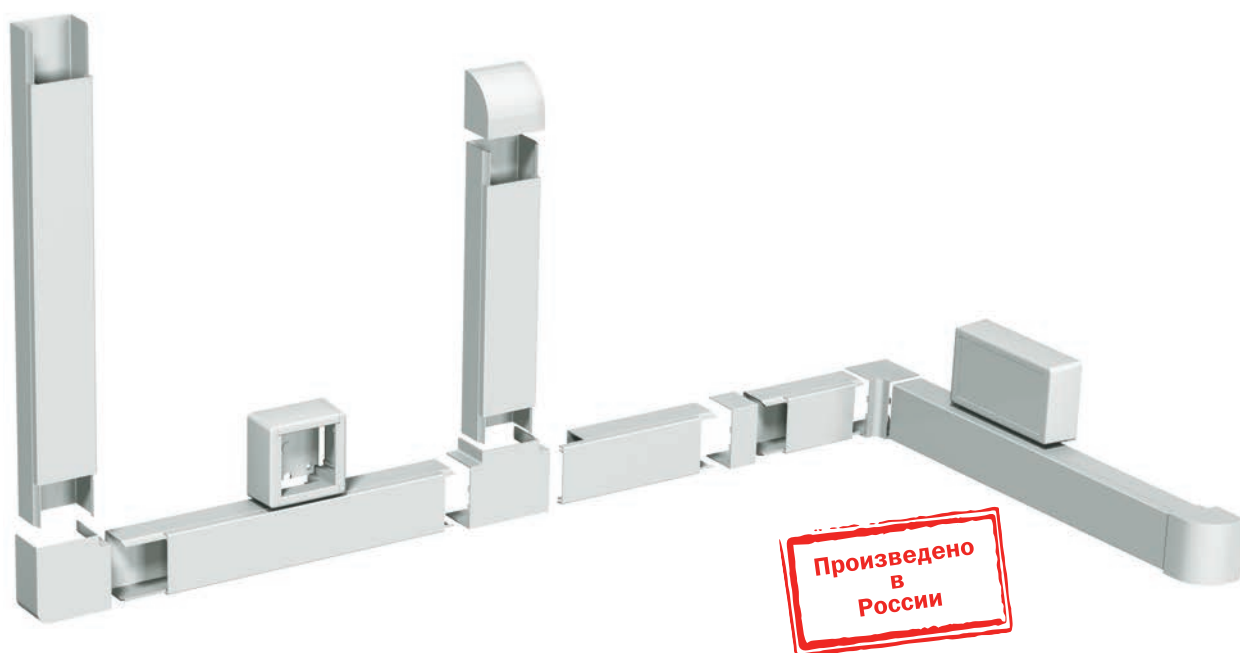

5

Преимущества

- Перфорация, нанесенная на основание кабель-канала, обеспечивает удобство крепления на саморезы и дюбель-гвозди.
- Рифление на основании кабель-канала создает шероховатую поверхность и обеспечивает удобное и прочное крепление на жидкие гвозди.
- Специальные модификаторы ударопрочности придают кабель-каналу дополнительную прочность.
- Гладкая глянцевая поверхность делает кабель-канал устойчивым к загрязнениям и придает эстетичный внешний вид.
- Чистый белый цвет кабель-канала (RAL 9003) – за счет добавки оптических стабилизаторов.
- Кабель-каналы обеспечивают электробезопасность (дополнительная изоляция электропроводки), предохраняют от механических повреждений.
- Исключение возникновения пожара при коротком замыкании.
- Упрощение монтажа электропроводки при строительстве и реконструкции зданий.

Технические характеристики

Материал коробов (секций)
ударопрочный, самозатухающий ПВХ (композиция)

Цвет
белый (RAL 9003)

Температура монтажа и эксплуатации
–15 ÷ +60 °С

Температура транспортировки и хранения
–32 ÷ +60 °С

Ударная прочность
не менее 1,5 Дж для «ЭЛЕКОР»
не менее 0,75 Дж для ECOLINE при минимальных значениях температуры монтажа и эксплуатации.

Климатическое исполнение
УХЛ4 (в помещениях с искусственно регулируемые климатическими условиями)

Степень защиты
IP40 (по ГОСТ Р 14254)

Соответствие требованиям пожарной безопасности
ФЗ от 22.06.2008 № 123-ФЗ «Технический регламент о требованиях пожарной безопасности»

Электрическая прочность изоляции
не менее 100 МОм (п.12.3. по ГОСТ Р 61084-1)

Транспортировка и хранение
жесткое (Ж) (п.2.1. по ГОСТ 23216)

Особенности конструкции

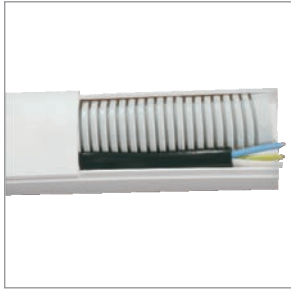

Двойной замок обеспечивает плотное соединение крышки кабель-канала с основанием, что позволяет укладывать внутри кабель-канала жесткие предметы (например, гофротрубу), а также производить монтаж кабель-канала на потолке.

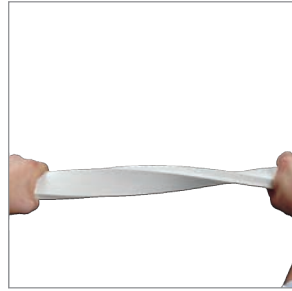

Специальные добавки обеспечивают высокую пластичность: даже при сильных перегибах кабель-канал сохраняет эксплуатационные характеристики.

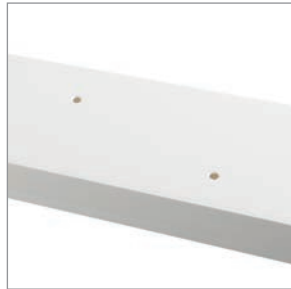

Перфорация, нанесенная на основание кабель-канала, обеспечивает удобство крепления на саморезы и дюбель-гвозди.



Рифление на основании кабель-канала создает шероховатую поверхность и обеспечивает удобное и прочное крепление на жидкие гвозди.

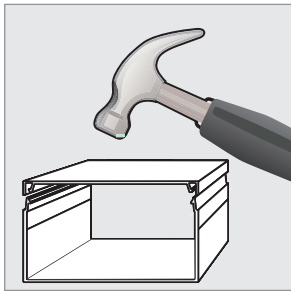

Специальные модификаторы ударпрочности придают кабель-каналу дополнительную прочность.



Чистый белый цвет кабель-канала (RAL 9003) долговечен и не подвержен воздействию УФ-излучения за счет добавления специальных добавок. Гладкая глянцевая поверхность делает кабель-канал устойчивым к загрязнениям и придает эстетичный внешний вид.

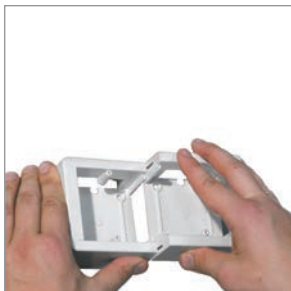

Конструкция универсальной коробки КМКУ благодаря наличию съемных стенок с перфорацией под кабель-каналы позволяет их соединять между собой в неограниченном количестве.

В коробку КМКУ можно монтировать электроустановочные изделия IEK®.

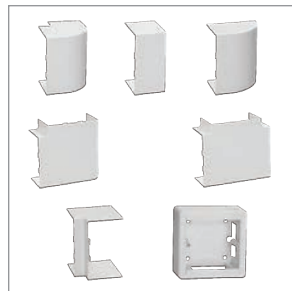

Широкий ассортимент аксессуаров позволяет формировать кабеленесущие системы в любом дизайнерском исполнении.



Упаковка в виде плотного непрозрачного рукава обеспечивает надежную защиту кабель-каналов при всех вариантах хранения и транспортировки.

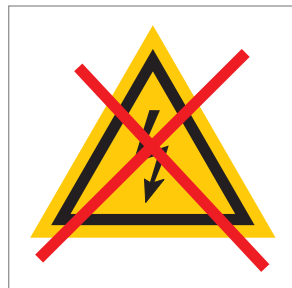

Материал, из которого сделаны кабель-каналы серии «ЭЛЕКОР», не воспламеняется, не поддерживает и не распространяет горение FV (ПВ) 0 (испытания по ГОСТ Р 28779, НПБ 246-97).

Ассортимент

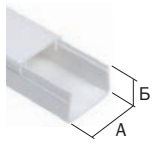

- Цвет: белый (RAL9003)
- Материал: ПВХ (композиция)
- Длина изделия: 2 метра
- Комплектация: в сборе (короб + крышка)
- Хранение: групповая упаковка

Наименование	Ширина А, мм	Высота Б, мм	Площадь внутреннего полезного сечения, мм ²	Количество в упаковке, м	Артикул
Кабель-каналы «ЭЛЕКОР»					
10×7	10	7	45	200	СКК10-010-007-1-K01
12×12	12	12	90	120	СКК10-012-012-1-K01
15×10	15	10	95	144	СКК10-015-010-1-K01
16×16	16	16	184	84	СКК10-016-016-1-K01
20×10	20	10	131	96	СКК10-020-010-1-K01
25×16	25	16	283	50	СКК10-025-016-1-K01
25×25	25	25	492	32	СКК10-025-025-1-K01
30×25	30	25	608	32	СКК10-030-025-1-K01
40×16	40	16	475	30	СКК10-040-016-1-K01
40×25	40	25	817	24	СКК10-040-025-1-K01
40×40	40	40	1374	24	СКК10-040-040-1-K01-024
60×40	60	40	2047	18	СКК10-060-040-1-K01-018
60×60	60	60	3187	12	СКК10-060-060-1-K01
80×40	80	40	2740	10	СКК10-080-040-1-K01-010
80×60	80	60	4270	8	СКК10-080-060-1-K01-008
100×40	100	40	3474	8	СКК10-100-040-1-K01
100×60	100	60	5404	8	СКК10-100-060-1-K01

Модифицированные кабель-каналы «ЭЛЕКОР» (с возможностью установки перегородки)					
60×40	60	40	2032	18	СКК10-060-040-1-K01-M
60×60	60	60	3172	12	СКК10-060-060-1-K01-M
80×40	80	40	2725	10	СКК10-080-040-1-K01-M
80×60	80	60	4255	8	СКК10-080-060-1-K01-M
100×40	100	40	3459	8	СКК10-100-040-1-K01-M
100×60	100	60	5389	8	СКК10-100-060-1-K01-M

Кабель-каналы ECOLINE					
12x12	12	12	90	120	СКК11-012-012-1-K01
15x10	15	10	95	144	СКК11-015-010-1-K01
16x16	16	16	184	84	СКК11-016-016-1-K01
20x10	20	10	131	96	СКК11-020-010-1-K01
25x16	25	16	283	50	СКК11-025-016-1-K01
25x25	25	25	492	32	СКК11-025-025-1-K01
40x16	40	16	475	30	СКК11-040-016-1-K01
40x25	40	25	817	24	СКК11-040-025-1-K01
40x40	40	40	1374	24	СКК11-040-040-1-K01-024
60x40	60	40	2047	18	СКК11-060-040-1-K01-018
60x60	60	60	3187	12	СКК11-060-060-1-K01
80x60	80	60	4270	8	СКК11-080-060-1-K01-008
100x40	100	40	3474	8	СКК11-100-040-1-K01
100x60	100	60	5404	8	СКК11-100-060-1-K01

Кабель-каналы «ЭЛЕКОР» со встроенной перегородкой					
Наименование	Ширина А, мм	Высота Б, мм	Площадь внутреннего полезного сечения S1+S2, мм ²	Количество в упаковке, м	Артикул
30/2×10	30	10	104+104	64	СКК10-030-010-2-K01
40/2×16	40	16	170+290	30	СКК10-040-016-2-K01

Аксессуары для кабель-канала «ЭЛЕКОР»

Наименование	Назначение	Артикул
Поворот 90° КМП 	Для соединения двух кабель-каналов одинакового типоразмера под углом 90° Материал: ПВХ	СКК10D-P-100-040-K01
		СКК10D-P-100-060-K01
		СКК10D-P-012-012-K01
		СКК10D-P-015-010-K01
		СКК10D-P-016-016-K01
		СКК10D-P-020-010-K01
		СКК10D-P-025-016-K01
		СКК10D-P-025-025-K01
		СКК10D-P-040-016-K01
		СКК10D-P-040-025-K01
		СКК10D-P-040-040-K01
		СКК10D-P-060-040-K01
		СКК10D-P-060-060-K01
		СКК10D-P-080-040-K01
СКК10D-P-080-060-K01		

Наименование	Назначение	Артикул
T-образный угол КМТ 	Для T-образного соединения трех кабель-каналов одинакового типоразмера Материал: ПВХ	СКК10D-T-100-040-K01
		СКК10D-T-100-060-K01
		СКК10D-T-012-012-K01
		СКК10D-T-015-010-K01
		СКК10D-T-016-016-K01
		СКК10D-T-020-010-K01
		СКК10D-T-025-016-K01
		СКК10D-T-025-025-K01
		СКК10D-T-040-016-K01
		СКК10D-T-040-025-K01
		СКК10D-T-040-040-K01
		СКК10D-T-060-040-K01
		СКК10D-T-060-060-K01
		СКК10D-T-080-040-K01
СКК10D-T-080-060-K01		

Наименование	Назначение	Артикул
Внутренний угол КМВ 	Для соединения двух кабель-каналов одинакового типоразмера на внутреннем углу 90° Материал: ПВХ	СКК10D-V-100-040-K01
		СКК10D-V-100-060-K01
		СКК10D-V-012-012-K01
		СКК10D-V-015-010-K01
		СКК10D-V-016-016-K01
		СКК10D-V-020-010-K01
		СКК10D-V-025-016-K01
		СКК10D-V-025-025-K01
		СКК10D-V-040-016-K01
		СКК10D-V-040-025-K01
		СКК10D-V-040-040-K01
		СКК10D-V-060-040-K01
		СКК10D-V-060-060-K01
		СКК10D-V-080-040-K01
СКК10D-V-080-060-K01		

Наименование	Назначение	Артикул
Внешний угол КМН 	Для соединения двух кабель-каналов одинакового типоразмера на внешнем углу 90° Материал: ПВХ	СКК10D-N-100-040-K01
		СКК10D-N-100-060-K01
		СКК10D-N-012-012-K01
		СКК10D-N-015-010-K01
		СКК10D-N-016-016-K01
		СКК10D-N-020-010-K01
		СКК10D-N-025-016-K01
		СКК10D-N-025-025-K01
		СКК10D-N-040-016-K01
		СКК10D-N-040-025-K01
		СКК10D-N-040-040-K01
		СКК10D-N-060-040-K01
		СКК10D-N-060-060-K01
		СКК10D-N-080-040-K01
СКК10D-N-080-060-K01		

Наименование	Назначение	Артикул
Перегородки высотой 40 и 60 мм 	Для организации разделения пространства кабель-каналов с высотой 40 или 60 мм	СКК-40D-P40-K01
		СКК-40D-P60-K01

Наименование	Назначение	Артикул
Соединитель на стык КМС 	Для соединения двух кабель-каналов одинакового типоразмера на прямой плоскости Материал: ПВХ	СКК10D-S-100-040-K01
		СКК10D-S-100-060-K01
		СКК10D-S-012-012-K01
		СКК10D-S-015-010-K01
		СКК10D-S-016-016-K01
		СКК10D-S-020-010-K01
		СКК10D-S-025-016-K01
		СКК10D-S-025-025-K01
		СКК10D-S-040-016-K01
		СКК10D-S-040-025-K01
		СКК10D-S-040-040-K01
		СКК10D-S-060-040-K01
		СКК10D-S-060-060-K01
		СКК10D-S-080-040-K01
СКК10D-S-080-060-K01		

Наименование	Назначение	Артикул
Заглушка КМЗ 	Для закрытия торца кабель-канала Материал: ПВХ	СКК10D-Z-100-040-K01
		СКК10D-Z-100-060-K01
		СКК10D-Z-012-012-K01
		СКК10D-Z-015-010-K01
		СКК10D-Z-016-016-K01
		СКК10D-Z-020-010-K01
		СКК10D-Z-025-016-K01
		СКК10D-Z-025-025-K01
		СКК10D-Z-040-016-K01
		СКК10D-Z-040-025-K01
		СКК10D-Z-040-040-K01
		СКК10D-Z-060-040-K01
		СКК10D-Z-060-060-K01
		СКК10D-Z-080-040-K01
СКК10D-Z-080-060-K01		

Наименование	Назначение	Артикул
Коробка универсальная КМКУ 88×88×44 	Для размещения в коробке электро-установочных изделий Материал: АБС	СКК10D-U-1-K01
		СКК10D-U-1-K32

Таблица заполнения кабель-каналов серии «ЭЛЕКОР» кабелем (для расчета принята заполняемость в 40% внутреннего объема)

Параметры кабель-канала		Тип проводника																			
		U/UTP 5E	RG6 75 Ом	ВОК 8(12)	U/UTP 3	2×1,0	2×1,5	2×2,5	3×1,0	3×1,5	3×2,5	3×4,0	3×6,0	4×1,5	4×2,5	4×4,0	4×6,0	5×1,5	5×2,5	5×4,0	5×6,0
Размер А×Б, мм	Ползунковое сечение, мм ²	Диаметр кабеля, мм																			
		5,5	7,0	8,0	16,0	7,0	7,7	9,0	7,6	8,4	9,7	11,5	11,8	9,8	10,7	13,1	14,2	10,9	11,9	13,7	15,9
		Сечение кабеля, мм ²																			
		23,7	38,5	50,2	201,0	38,5	46,5	63,6	45,3	55,4	73,9	103,8	109,3	75,4	89,9	134,7	158,3	93,3	111,2	147,3	198,5
10×7	45	1	0	0	0	0	0	0	0	0	0	0	0	0	0	0	0	0	0	0	0
12×12	90	1	1	0	0	1	0	0	0	0	0	0	0	0	0	0	0	0	0	0	0
15×10	95	2	1	0	0	1	1	0	1	0	0	0	0	0	0	0	0	0	0	0	0
16×16	184	3	2	1	0	2	1	1	2	1	1	1	1	1	1	0	1	1	0	0	0
20×10	131	2	2	2	0	1	1	0	1	0	0	0	0	0	0	0	0	0	0	0	0
25×16	283	4	3	2	0	3	2	2	2	2	2	1	1	2	2	1	0	2	1	0	0
25×25	492	8	5	4	1	5	4	3	4	3	2	2	2	2	2	1	1	2	2	1	1
30×25	608	10	6	5	1	6	5	4	5	4	3	2	2	3	2	2	1	2	2	2	1
40×16	475	8	5	4	1	5	4	3	4	3	2	2	2	2	2	1	1	2	2	1	1
40×25	817	14	8	6	2	8	7	5	7	6	4	3	3	4	4	2	2	3	3	2	2
40×40	1374	23	14	11	2	14	12	8	12	10	7	5	5	7	6	4	3	6	5	4	2
60×40	2047	34	21	16	4	21	17	13	18	14	11	8	7	11	9	6	5	8	7	5	4
60×60	3187	54	33	25	6	33	27	20	28	23	17	12	12	17	14	9	8	14	11	8	6
80×40	2740	46	28	22	5	28	23	17	24	20	15	10	10	14	12	8	7	12	10	7	5
80×60	4270	72	44	34	8	44	36	27	38	31	23	16	16	22	19	12	10	18	15	11	8
100×40	3474	58	36	28	7	36	30	22	30	25	19	13	12	18	15	10	8	15	12	9	7
100×60	5404	91	56	43	10	56	46	34	48	39	29	21	20	28	24	16	14	23	19	14	11
30/2×10 S1	104	2	1	1	0	1	1	0	1	0	0	0	0	0	0	0	0	0	0	0	0
30/2×10 S2	104	2	1	1	0	1	1	0	1	0	0	0	0	0	0	0	0	0	0	0	0
40/2×16 S1	170	3	2	1	0	2	1	1	1	1	1	0	0	1	0	0	0	0	0	0	0
40/2×16 S2	290	5	3	2	0	3	2	2	2	2	1	1	1	1	1	1	0	1	1	0	0

Кабель-каналы с текстурой «сосна» и «дуб» серии «ЭЛЕКОР»

Кабель-каналы с текстурой «сосна» и «дуб» серии «ЭЛЕКОР» предназначены для монтажа информационных, силовых и слаботочных электрических коммуникаций в жилых помещениях и загородных домах при строительстве или реконструкции.

Кабельные каналы с текстурой дерева соответствуют ТУ 2291-001-18461115-2010.



5

Преимущества

- Обеспечение электробезопасности (дополнительная изоляция электропроводки).
- Предохранение проводки от механических повреждений.
- Исключение возникновения пожара при коротком замыкании.
- Ограничение несанкционированного доступа к проводке.
- Упрощение монтажа электропроводки при строительстве и реконструкции зданий.
- Обеспечение быстрого доступа к электропроводке в аварийной ситуации.
- Возможность быстрой модернизации и дополнения электропроводки.

Технические характеристики

Материал	самозатухающий ПВХ
Огнестойкость	категория ПВ-0
Удельное объемное сопротивление	не менее 1×10^9 Ом×см при температуре +20 °С
Прочность	не менее 1,5 Дж при температуре -32 °С
Температура хранения и транспортирования	-32 ÷ +60 °С
Электрическое сопротивление	не менее 1×10^9 Ом×см при температуре +20 °С
Тест на снятие крышки	для открытия не требуется дополнительного инструмента, несанкционированный доступ к токоведущим частям ограничен

Особенности конструкции



Текстура наносится на крышку и боковые стороны основания, позволяя создать эстетичный внешний вид.



На все сечения кабель-каналов нанесена индивидуальная принтерная маркировка, включающая штрих-код.



Все текстуры наносят на кабель-каналы методом термопечати, что значительно повышает устойчивость к истиранию.



Наличие электроустановочных изделий и монтажных коробок под цвет дерева позволяет создавать системы коммуникаций в едином стиле.

Ассортимент

	Наименование	Кол-во в упаковке, м	Артикул
	Кабель-канал 12×12 «ЭЛЕКОР» сосна	120	СКК10-012-012-1-К34
	Кабель-канал 15×10 «ЭЛЕКОР» сосна	144	СКК10-015-010-1-К34
	Кабель-канал 16×16 «ЭЛЕКОР» сосна	84	СКК10-016-016-1-К34
	Кабель-канал 20×10 «ЭЛЕКОР» сосна	96	СКК10-020-010-1-К34
	Кабель-канал 25×16 «ЭЛЕКОР» сосна	50	СКК10-025-016-1-К34
	Кабель-канал 40×16 «ЭЛЕКОР» сосна	30	СКК10-040-016-1-К34
	Кабель-канал 40×25 «ЭЛЕКОР» сосна	18	СКК10-040-025-1-К34
	Кабель-канал 12×12 «ЭЛЕКОР» дуб	120	СКК10-012-012-1-К24
	Кабель-канал 15×10 «ЭЛЕКОР» дуб	144	СКК10-015-010-1-К24
	Кабель-канал 16×16 «ЭЛЕКОР» дуб	84	СКК10-016-016-1-К24
	Кабель-канал 20×10 «ЭЛЕКОР» дуб	96	СКК10-020-010-1-К24
	Кабель-канал 25×16 «ЭЛЕКОР» дуб	50	СКК10-025-016-1-К24
	Кабель-канал 40×16 «ЭЛЕКОР» дуб	30	СКК10-040-016-1-К24
	Кабель-канал 40×25 «ЭЛЕКОР» дуб	18	СКК10-040-025-1-К24

Аксессуары

	Наименование	Размер, мм	Кол-во в упак. инд., шт.	Кол-во в упак. групп., шт.	Артикул
	Внешний угол КМН сосна	15×10	4	124	СКК20D-N-015-010-K01
		16×16	4	200	СКК20D-N-016-016-K01
		20×10	4	84	СКК20D-N-020-010-K01
		25×16	4	120	СКК20D-N-025-016-K01
		40×16	4	60	СКК20D-N-040-016-K01
		40×25	4	48	СКК20D-N-040-025-K01
	Внутренний угол КМВ сосна	15×10	4	240	СКК20D-V-015-010-K01
		16×16	4	200	СКК20D-V-016-016-K01
		20×10	4	72	СКК20D-V-020-010-K01
		25×16	4	120	СКК20D-V-025-016-K01
		40×16	4	48	СКК20D-V-040-016-K01
		40×25	4	108	СКК20D-V-040-025-K01
	Заглушка КМЗ сосна	15×10	4	648	СКК20D-Z-015-010-K01
		16×16	4	432	СКК20D-Z-016-016-K01
		20×10	4	588	СКК20D-Z-020-010-K01
		25×16	4	288	СКК20D-Z-025-016-K01
		40×16	4	128	СКК20D-Z-040-016-K01
		40×25	4	96	СКК20D-Z-040-025-K01
	Поворот 90 гр. КМП сосна	15×10	4	144	СКК20D-P-015-010-K01
		16×16	4	108	СКК20D-P-016-016-K01
		20×10	4	96	СКК20D-P-020-010-K01
		25×16	4	48	СКК20D-P-025-016-K01
		40×16	4	168	СКК20D-P-040-016-K01
		40×25	4	96	СКК20D-P-040-025-K01
	Соединитель на стык КМС сосна	15×10	4	280	СКК20D-S-015-010-K01
		16×16	4	208	СКК20D-S-016-016-K01
		20×10	4	240	СКК20D-S-020-010-K01
		25×16	4	148	СКК20D-S-025-016-K01
		40×16	4	60	СКК20D-S-040-016-K01
		40×25	4	40	СКК20D-S-040-025-K01
	Т-образный угол КМТ сосна	15×10	4	96	СКК20D-T-015-010-K01
		16×16	4	60	СКК20D-T-016-016-K01
		20×10	4	96	СКК20D-T-020-010-K01
		25×16	4	48	СКК20D-T-025-016-K01
		40×16	4	168	СКК20D-T-040-016-K01
		40×25	4	96	СКК20D-T-040-025-K01

	Наименование	Размер, мм	Кол-во в упак. инд., шт.	Кол-во в упак. групп., шт.	Артикул
	Внешний угол КМН дуб	15×10	4	124	СКК10D-N-015-010-K11
		16×16	4	200	СКК10D-N-016-016-K11
		20×10	4	84	СКК10D-N-020-010-K11
		25×16	4	120	СКК10D-N-025-016-K11
		40×16	4	60	СКК10D-N-040-016-K11
		40×25	4	48	СКК10D-N-040-025-K11
	Внутренний угол КМВ дуб	15×10	4	240	СКК10D-V-015-010-K11
		16×16	4	200	СКК10D-V-016-016-K11
		20×10	4	72	СКК10D-V-020-010-K11
		25×16	4	120	СКК10D-V-025-016-K11
		40×16	4	48	СКК10D-V-040-016-K11
		40×25	4	108	СКК10D-V-040-025-K11
	Заглушка КМЗ дуб	15×10	4	648	СКК10D-Z-015-010-K11
		16×16	4	432	СКК10D-Z-016-016-K11
		20×10	4	588	СКК10D-Z-020-010-K11
		25×16	4	288	СКК10D-Z-025-016-K11
		40×16	4	128	СКК10D-Z-040-016-K11
		40×25	4	96	СКК10D-Z-040-025-K11
	Поворот 90 гр. КМП дуб	15×10	4	144	СКК10D-P-015-010-K11
		16×16	4	108	СКК10D-P-016-016-K11
		20×10	4	96	СКК10D-P-020-010-K11
		25×16	4	48	СКК10D-P-025-016-K11
		40×16	4	168	СКК10D-P-040-016-K11
		40×25	4	96	СКК10D-P-040-025-K11
	Соединитель на стык КМС дуб	15×10	4	280	СКК10D-S-015-010-K11
		16×16	4	208	СКК10D-S-016-016-K11
		20×10	4	240	СКК10D-S-020-010-K11
		25×16	4	148	СКК10D-S-025-016-K11
		40×16	4	60	СКК10D-S-040-016-K11
		40×25	4	40	СКК10D-S-040-025-K11
	Т-образный угол КМТ дуб	15×10	4	96	СКК10D-T-015-010-K11
		16×16	4	60	СКК10D-T-016-016-K11
		20×10	4	96	СКК10D-T-020-010-K11
		25×16	4	48	СКК10D-T-025-016-K11
		40×16	4	168	СКК10D-T-040-016-K11
		40×25	4	96	СКК10D-T-040-025-K11

Напольные и плинтусные кабель-каналы

Система напольного и плинтусного кабель-каналов серии «ЭЛЕКОР» предназначена для монтажа всех видов силовых и слаботочных коммуникаций, включая оптический кабель и информационную проводку высоких категорий, для организации рабочего места в офисных, производственных и административных зданиях, медицинских и учебных учреждениях, при строительстве или реконструкции. Система кабель-каналов серии «ЭЛЕКОР» соответствует требованиям ТУ 2291-001-18461115-2010.

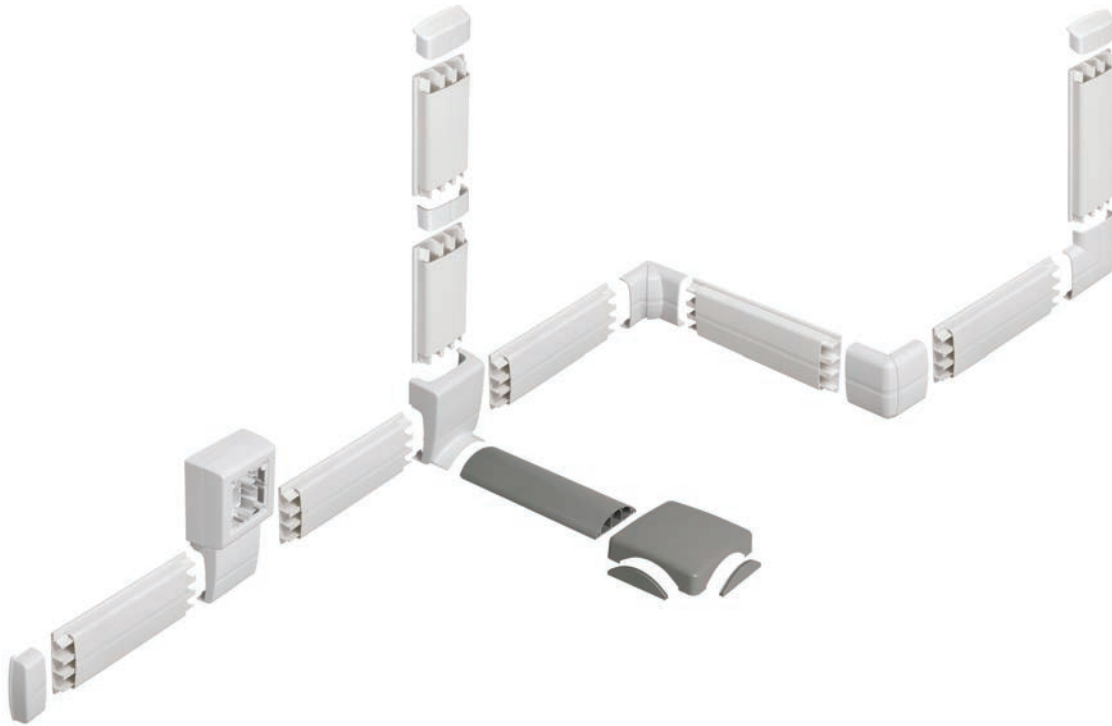

Преимущества

- Организация рабочего места.
- Обеспечение электробезопасности (дополнительная изоляция электропроводки).
- Предохранение проводки от механических повреждений.
- Исключение возникновения пожара в помещении при коротком замыкании в коробе.
- Ограничение несанкционированного доступа к проводке.
- Упрощение монтажа электропроводки при строительстве и реконструкции зданий.
- Обеспечение быстрого доступа к электропроводке в аварийной ситуации.
- Возможность быстрой модернизации и дополнения электропроводки.

Технические характеристики

- Материал**
пластичный, ударопрочный, самозатухающий ПВХ, устойчивый к воздействию ультрафиолета и агрессивной химической среды, с низкой влагонепроницаемостью
- Огнестойкость**
при возгорании материал не позволяет огню распространяться, категория ПВХ-0, испытания по НПБ 246-97
- Удельное объемное сопротивление**
не менее 1×10^9 Ом·хсм при температуре +20 °С
- Прочность**
не менее 5 Дж при температуре -32 °С
- Диапазон рабочих температур при длительной эксплуатации**
-15 ÷ +60 °С
- Температура монтажа**
-15 ÷ +60 °С
- Температура хранения и транспортирования**
-32 ÷ +60 °С
- Электрическое сопротивление**
не менее 1×10^9 Ом·хсм при температуре +20 °С
- Цвет**
плинтус – RAL 9003;
напольный – RAL 7023
- Тест на снятие крышки**
для открытия не требуется дополнительного инструмента, несанкционированный доступ к токоведущим частям ограничен

Особенности конструкции



Наличие регулируемых углов облегчает и улучшает монтаж системы. Встроенные перегородки разделяют силовые и информационные кабели, обеспечивая качественную прокладку информационной проводки высоких категорий.

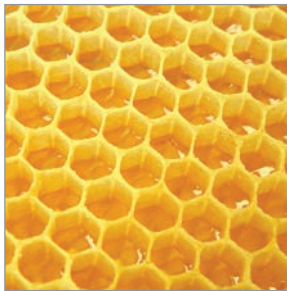

Воск, входящий в состав сырья для производства плинтусного и напольного кабель-каналов, позволяет легче их отмывать.



Для удобства монтажа на все кабель-каналы нанесена перфорация. Ребристость основания позволяет крепить каналы на клеевые растворы и двухсторонние скотчи (используемые только для предварительной фиксации).



Благодаря конструкции напольного кабель-канала, имеющего три перегородки и дополнительный модификатор прочности, входящий в состав сырья, канал имеет повышенную устойчивость ко всем видам нагрузок.

5



На все кабель-каналы нанесена самоклеющаяся защитная пленка. Она предохраняет канал от загрязнения во время монтажа. По окончании монтажа пленка легко удаляется.











Напольные и плинтусные кабель-каналы упаковывают в фирменную упаковку из гофрокартона толщиной 5 мм.

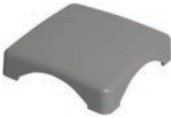

Все аксессуары имеют индивидуальную пластиковую упаковку, на которой имеется стикер со штрих-кодом и информацией, облегчающей идентификацию изделия.

Ассортимент напольных и плинтусных кабель-каналов и аксессуаров

Наименование	Назначение	Кол-во в упак., шт.	Артикул	Наименование	Назначение	Кол-во в упак.	Артикул
Адаптер для напольного кабель-канала 	Для ответвления напольного кабель-канала от плинтусного	10 шт.	СКК11D-A-080-020-K01	Соединитель на стык 	Для соединения двух кабель-каналов на прямой плоскости	10 шт.	СКК11D-S-080-020-K01
Внешний угол изменяемый 	Для соединения двух кабель-каналов внешним углом от 70 до 135°	10 шт.	СКК11D-W-080-020-K01	Т-образный угол 	Для Т-образного соединения трех кабель-каналов	10 шт.	СКК11D-T-080-020-K01
Внутренний угол изменяемый 	Для соединения двух кабель-каналов внутренним углом от 80 до 120°	10 шт.	СКК11D-X-080-020-K01	Распределительная коробка 	Используется как разветвитель напольного кабель-канала и как клеммная коробка	10 шт.	СКК12D-K-070-016-K03
Заглушка 	Для закрытия торца кабель-канала	10 шт.	СКК11D-Z-080-020-K01	Кабель-канал 80×20 плинтус 	Используется как плинтус по границе стены и пола	28 м	СКК20-080-020-1-K01
Коробка установочная одноместная 	Для размещения в коробке электроустановочных изделий с посадочным местом 60 мм	5 шт.	СКК11D-U-080-020-K01	Поворот 90° 	Для соединения двух кабель-каналов под углом 90°	10 шт.	СКК11D-P-080-020-K01

* Двусторонний скотч, используемый для предварительной фиксации, в комплектацию не входит.

Парапетные кабель-каналы серии «ПРАЙМЕР»

Система парапетных кабель-каналов серии «ПРАЙМЕР» предназначена для монтажа всех видов силовых и слаботочных коммуникаций, включая оптический кабель и информационную проводку высоких категорий, для организации рабочего места в офисных, производственных и административных зданиях, медицинских и учебных учреждениях, при строительстве и реконструкции.

Система кабель-каналов серии «ПРАЙМЕР» соответствует требованиям ТУ 2291-001-18461115-2010.

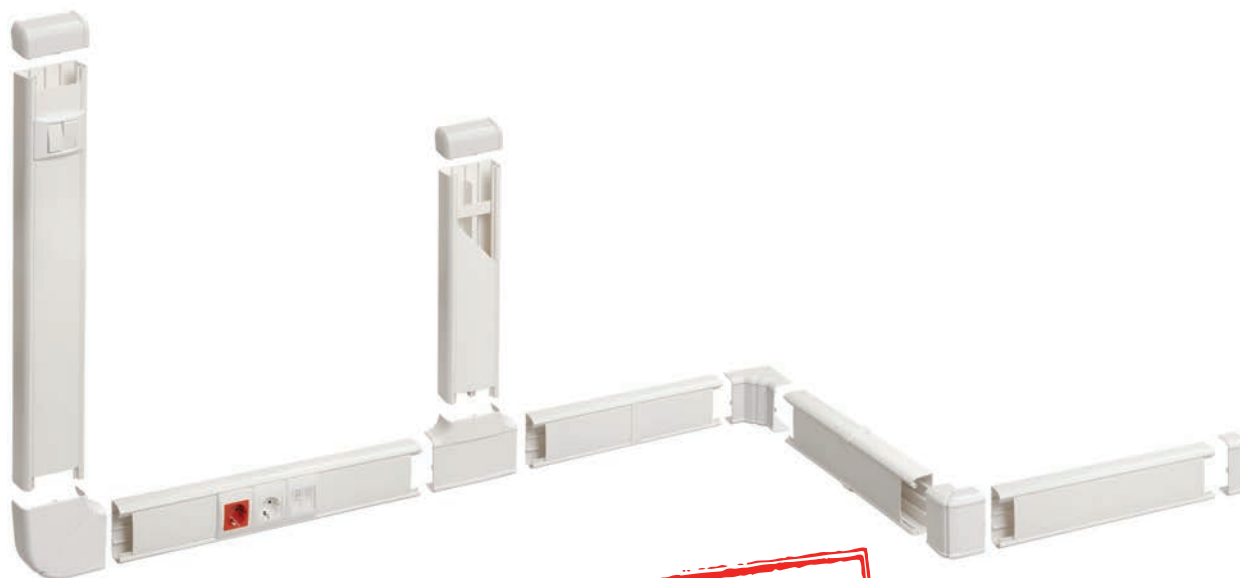

**Произведено
в
России**

5

Преимущества:

- Организация рабочего места.
- Обеспечение электробезопасности (дополнительная изоляция электропроводки).
- Предохранение проводки от механических повреждений.
- Исключение возможного пожара при коротком замыкании.
- Ограничение несанкционированного доступа к электропроводке.
- Упрощение монтажа электропроводки при строительстве и реконструкции зданий.
- Обеспечение быстрого доступа к электропроводке в аварийной ситуации.
- Возможность быстрой модернизации и дополнения электропроводки.

Технические характеристики:

Материал
пластичный, ударпрочный, самозатухающий ПВХ, устойчивый к воздействию ультрафиолета и агрессивной химической среды

Огнестойкость
при возгорании материал не позволяет огню распространяться, категория ПВ-0, испытания по ГОСТ Р 53313

Прочность
не менее 5 Дж при температуре $-32\text{ }^{\circ}\text{C}$

Диапазон рабочих температур при длительной эксплуатации
 $-15\div+60\text{ }^{\circ}\text{C}$

Температура монтажа
 $-15\div+60\text{ }^{\circ}\text{C}$

Температура хранения и транспортирования
 $-25\div+60\text{ }^{\circ}\text{C}$

Электрическое сопротивление
не менее $1\times 10^9\text{ Ом}\times\text{см}$ при температуре $+20\text{ }^{\circ}\text{C}$

Цвет
RAL 9003

Тест на снятие крышки
для открытия не требуется дополнительного инструмента, несанкционированный доступ к токоведущим частям ограничен

Особенности конструкции



Наличие регулируемых углов позволяет компенсировать неровности стен при монтаже, тем самым облегчая и улучшая монтаж и внешний вид смонтированной системы кабель-каналов.



Все электроустановочные изделия IEK® с посадочным местом 45×45 имеют боковое подключение, это позволяет существенно экономить место в канале. Для подключения проводки не требуется разбирать ЭУИ.

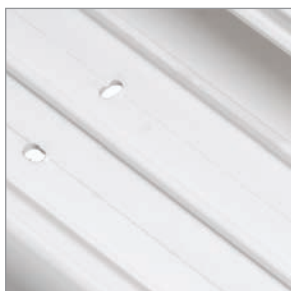

В кабель-каналах предусмотрена установка съемных перегородок (до трех штук) для разделения силовой и информационной проводки. А наличие перфорации на основании кабель-каналов позволяет сократить время монтажа.



Наличие универсального держателя значительно облегчает монтаж кабеля при открытой крышке.



Адаптер для коробок на 2 модуля 45×45 позволяет осуществлять как наружный монтаж на коробки КМКУ, так и внутренний на коробки КМ.



Яркая фирменная упаковка из двухслойного гофрокартона оптимально защищает канал при транспортировке. Наличие перфорации на боковых клапанах позволяет без дополнительных инструментов вскрыть коробку при горизонтальном хранении.



На все кабель-каналы нанесена самоклеющаяся защитная пленка. Она предохраняет канал от загрязнения во время монтажа. По окончании монтажа пленка легко удаляется.



Информационные и телефонные розетки имеют позолоченные контакты. Разводка контактов до ножей происходит по печатной плате. Это значительно улучшает качество и срок службы изделий.



Держатель можно устанавливать как на перегородку, так и на боковую сторону канала.



Универсальная рамка для кабель-каналов может устанавливаться как в каналы с шириной крышки 60 мм, так и с шириной 75 мм. Одна рамка на все сечения кабель-каналов.

Ассортимент кабель-каналов «ПРАЙМЕР» и аксессуаров к ним







Наименование	Назначение	Размер кабель-канала	Площадь полезного поперечного сечения для кабеля, мм ²	Кол-во в упак.	Вес, кг/м	Артикул	Способ монтажа
Парапетный кабель-канал 	Для прокладки всех видов проводки, включая оптический кабель	80×40	2600	24 м	0,835	СКК40-080-040-1-K01	
		100×40	3100	16 м	1,100	СКК40-100-040-1-K01	
		100×60	5100	12 м	1,250	СКК40-100-040-1-K01	
		120×55	1550 + 700	6 м	1,230	СКК40-120-055-1-K01	
		150×60*	7800	8 м	1,150	СКК40-150-060-1-K01	
Разделительная перегородка 	Для разделения различных проводов внутри кабель-канала	150×60		60 м	0,250	СКК-40D-NP-150-060-K01	
		100×60		100 м	0,120	СКК-40D-P60-K01	
		100×40		160 м	0,160	СКК-40D-P40-K01	
		80×40		160 м	0,160	СКК-40D-P40-K01	
Крышка для кабель-канала 	Для монтажа в кабель-канал	150×60		60 м	0,340	СКК-40D-KR125-K01	
		150×60**		120 м	0,200	СКК-40D-KR75-K01	
Заглушка 	Для закрытия торца кабель-канала	150×60		5 шт.		СКК-40D-Z-150-060-K01	
		120×55		10 шт.		СКК-40D-Z-120-055-K01	
		100×60		12 шт.		СКК-40D-Z-100-060-K01	
		100×40				СКК-40D-Z-100-040-K01	
		80×40				СКК-40D-Z-080-040-K01	
Внешний изменяемый угол 	Для соединения двух кабель-каналов на внешнем углу от 80 до 100°	150×60		8 шт.		СКК-40D-W-150-060-K01	
		120×55		2 шт.		СКК-40D-W-120-055-K01	
		100×60		12 шт.		СКК-40D-W-100-060-K01	
		100×40				СКК-40D-W-100-040-K01	
		80×40				СКК-40D-W-080-060-K01	
Внутренний изменяемый угол 	Для соединения двух кабель-каналов на внутреннем углу от 80 до 100°	150×60		8 шт.		СКК-40D-X-150-060-K01	
		120×55		2 шт.		СКК-40D-X-120-055-K01	
		100×60		12 шт.		СКК-40D-X-100-060-K01	
		100×40				СКК-40D-X-100-040-K01	
		80×40				СКК-40D-X-080-040-K01	
Плоский изменяемый угол 	Для соединения двух кабель-каналов на плоскости под углом от 80 до 100°	150×60		5 шт.		СКК-40D-P-150-060-K01	
		120×55		2 шт.		СКК-40D-P-120-055-K01	
		100×60		12 шт.		СКК-40D-P-100-060-K01	
		100×40				СКК-40D-P-100-040-K01	
		80×40				СКК-40D-P-080-060-K01	

* Кабель-канал поставляется без крышки.





** Устанавливается на перегородку.









Наименование	Назначение	Размер кабель-канала	Кол-во в упак., шт.	Артикул	Способ монтажа
Т-образный угол 	Для Т-образного соединения (ответвления) трех кабель-каналов на плоскости	150×60	8	СКК-40D-T-150-060-K01	
		120×55	2	СКК-40D-T-120-055-K01	
		100×60	12	СКК-40D-T-100-060-K01	
		100×40	12	СКК-40D-T-100-040-K01	
		80×40	12	СКК-40D-T-080-040-K01	
Соединитель на стык боковой 	Для закрытия стыка с боков при соединении кабель-каналов на прямой плоскости	150×60	40	СКК-40D-SB60-K01	
		120×55	2	СКК-40D-S-120-055-K01	
		100×60	40	СКК-40D-SB60-K01	
		100×40	40	СКК-40D-SB40-K01	
		80×40	40	СКК-40D-SB40-K01	
Соединитель на стык лицевой 	Для закрытия стыка крышек при соединении кабель-каналов на прямой плоскости	150×60	20	СКК-40D-SL125-K01	
		120×55	2	СКК-40D-S-120-055-K01	
		100×60	20	СКК-40D-SL75-K01	
		100×40	20	СКК-40D-SL75-K01	
		80×40	20	СКК-40D-SL60-K01	
Фиксатор кабеля универсальный 	Для фиксации кабеля внутри кабель-канала	100×60	50	СКК-40D-FU-K03	
		100×40	50	СКК-40D-FU-K03	
		80×40	50	СКК-40D-FU-K03	
Рамка и суппорт на 2 модуля 45×45 	Для установки электроустановочных изделий с посадочным местом 45×45 в паралетные кабель-каналы	150×60*	10	СКК-40D-RU2-K01	
		100×60	10	СКК-40D-RU2-K01	
		100×40	10	СКК-40D-RU2-K01	
		80×40	10	СКК-40D-RU2-K01	
Рамка и суппорт на 4 модуля 45×45 	Для установки электроустановочных изделий с посадочным местом 45×45 в паралетные кабель-каналы	150×60*	10	СКК-40D-RSU4-060-K01	
		100×60	10	СКК-40D-RSU4-075-K01	
		100×40	10	СКК-40D-RSU4-075-K01	
		80×40	10	СКК-40D-RSU4-060-K01	
Рамка и суппорт на 6 модулей 45×45 	Для установки электроустановочных изделий с посадочным местом 45×45 в паралетные кабель-каналы	150×60*	10	СКК-40D-RSU6-060-K01	
		100×60	10	СКК-40D-RSU6-075-K01	
		100×40	10	СКК-40D-RSU6-075-K01	
		80×40	10	СКК-40D-RSU6-060-K01	
Суппорт для электроустановок 60 мм 	Для установки электроустановочных изделий с посадочным местом 60 мм в паралетные кабель-каналы	100×60	20	СКК-40D-SE75-K01	
		100×40	20	СКК-40D-SE75-K01	

* Устанавливается на перегородку.

Наименование	Назначение	Количество модулей	Кол-во в упак., шт.	Артикул	Способ монтажа
Рамка для коробок на 2 модуля 45×45 	Для установки электроустановочных изделий с посадочным местом 45×45 в коробки типа КМКУ и КМ	2	10	СКК-40D-RK2-K01	
Суппорт для коробок на 2 модуля 45×45 	Для установки электроустановочных изделий с посадочным местом 45×45 в коробки типа КМКУ и КМ	2	10	СКК-40D-SK2-K01	
Рамка и суппорт для коробок на 2 модуля 45×45 	Для установки электроустановочных изделий с посадочным местом 45×45	2	10	СКК-40D-RSK2-K01	

Электроустановочные изделия для кабель-каналов «ПРАЙМЕР»

Наименование	Обозначение	Номинальный ток, А	Количество модулей	Количество в упаковке, шт.	Артикул
Выключатель одноклавишный	ВК0-21-00-П	10	2	10	СКК-40D-V02-K01
Выключатель проходной одноклавишный	ВК4-21-00-П	10	2	10	СКК-40D-P02-K01
					
Выключатель двухклавишный	ВК1-22-00-П	10	2	10	СКК-40D-VD2-K01
Выключатель проходной двухклавишный	ВК4-22-00-П	10	2	10	СКК-40D-PD2-K01
					
Розетка без заземляющего контакта (белая)	РКС-20-20-П-К	10	2	10	СКК-40D-RSB2-K01-K
					
Розетка без заземляющего контакта (красная)	РКС-20-22-П-К	10	2	10	СКК-40D-RSK2-K04-K
					

Наименование	Обозначение	Номинальный ток, А	Количество модулей	Количество в упаковке, шт.	Артикул
Розетка с заземляющим контактом (белая) 	РКС-20-30-П-К	16	2	10	СКК-40D-RSZB2-K01-K
Розетка с заземляющим контактом (красная) 	РКС-20-32-П-К	16	2	10	СКК-40D-RSZK2-K04-K
Розетка TV 	РКТ-20-00-П		2	10	СКК-40D-TV1-K01
Розетка информационная RJ-45 UTP кат. 5е 	РКИ-10-00-П		1	10	СКК-40D-RI1-K01
Розетка информационная RJ-45 UTP кат. 5е 	РКИ-20-00-П		2	10	СКК-40D-RI2-K01
Розетка телефонная RJ-11 кат. 3 	РКФ-10-00-П		1	10	СКК-40D-RT1-K01
Розетка телефонная RJ-11 кат. 3 	РКФ-20-00-П		2	10	СКК-40D-RT2-K01
Заглушка на 1 модуль 	ЗК-00-01-П		1	10	СКК-40D-Z01-K01

Перфорированные кабель-каналы серии «ИМПАКТ»

Перфорированные кабельные каналы серии «ИМПАКТ» предназначены для организации кабельной разводки в электрораспределительных шкафах.

Кабель-каналы серии «ИМПАКТ» соответствуют требованиям ТУ 2291-001-18461115-2010.

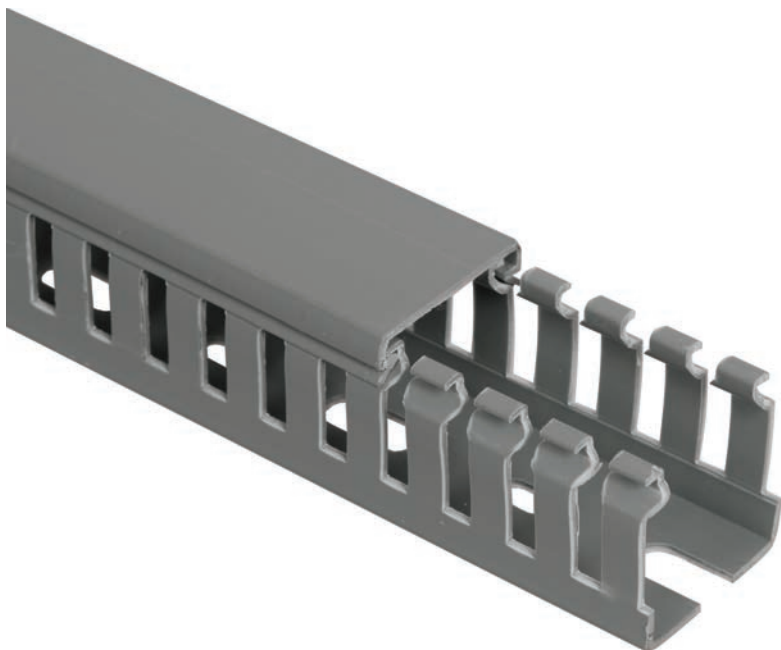

5

Преимущества:

- Организация кабельной разводки в электрораспределительных шкафах.
- Предохранение проводки от механических повреждений.
- Обеспечение электробезопасности.
- Обеспечение быстрого доступа к электропроводке в аварийной ситуации.
- Возможность быстрой модернизации и дополнения проводки.
- Упрощение монтажа электропроводки при строительстве и реконструкции зданий и сооружений.

Технические характеристики:

Материал
пластичный, самозатухающий ПВХ

Огнестойкость
при возгорании материал не позволяет огню распространяться, категория ПВ-0, испытания по ГОСТ Р 53313

Диапазон температур при длительной эксплуатации
от -15 до +60 °С

Температура монтажа
от -15 до +60 °С

Температура хранения и транспортирования
от -25 до +60 °С

Электрическое сопротивление
не менее 1×10^9 Ом·см при температуре +20 °С

Цвет
RAL 7023

Тест на снятие крышки
для открытия не требуется дополнительного инструмента, несанкционированный доступ к токоведущим частям ограничен

Особенности конструкции

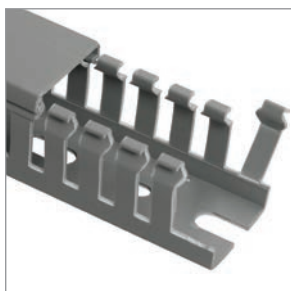

Все перфорированные кабель-каналы серии «ИМПАКТ» имеют специальную насечку у основания зубца. Благодаря этой риске ламель отламывается ровно, не оставляя зазубрин на основании канала. Такое решение позволяет исключить повреждение изоляции провода при заведении его в канал.

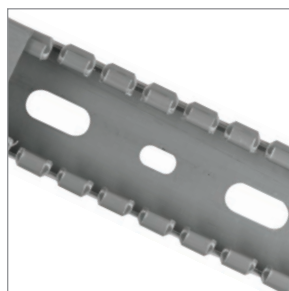

На основание всех перфорированных кабель-каналов серии «ИМПАКТ» нанесена перфорация из овальных отверстий – это значительно увеличивает скорость монтажа и качество крепления.

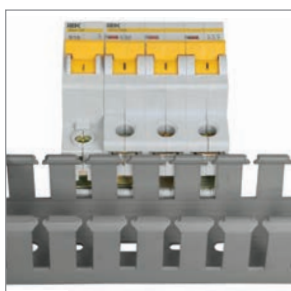

Шаг перфорации совпадает с шагом контактных зажимов на модульной аппаратуре, что исключает наложение клеммы на зубец канала. Благодаря этому время монтажа сокращается.



При коротком замыкании снижается до минимума вероятность возникновения пожара, так как материал, из которого сделаны перфорированные кабель-каналы серии «ИМПАКТ», не поддерживает горение.

Ассортимент

Наименование	Размеры Ш×В, мм	Ширина зубца, мм	Ширина перф., мм	Кол-во в упаковке, м	Артикул
Кабель канал перфорированный 25×25 «ИМПАКТ»	25×25	6	4	100	СКМ50-025-025-1-К03
Кабель канал перфорированный 25×40 «ИМПАКТ»	25×40	6	4	60	СКМ50-025-040-1-К03
Кабель канал перфорированный 25×60 «ИМПАКТ»	25×60	6	4	48	СКМ50-025-060-1-К03
Кабель канал перфорированный 40×40 «ИМПАКТ»	40×40	6	4	36	СКМ50-040-040-1-К03
Кабель канал перфорированный 40×60 «ИМПАКТ»	40×60	6	4	24	СКМ50-040-060-1-К03
Кабель канал перфорированный 60×40 «ИМПАКТ»	60×40	6	4	24	СКМ50-060-040-1-К03
Кабель канал перфорированный 60×60 «ИМПАКТ»	60×60	6	4	16	СКМ50-060-060-1-К03
Кабель канал перфорированный 80×60 «ИМПАКТ»	80×60	6	4	16	СКМ50-080-060-1-К03
Кабель канал перфорированный 100×60 «ИМПАКТ»	100×60	6	4	12	СКМ50-100-060-1-К03

Трубы пластиковые

Трубы гладкие жесткие ПВХ

Гладкие трубы используются для прокладки силовых и слаботочных линий открытого типа как внутри зданий и сооружений, так и на открытом воздухе, наличие множества аксессуаров позволяет применять их в любых условиях (IP40, IP65, IP67).

Трубы гладкие жесткие ПВХ соответствуют требованиям ТУ 2248-001-18461115-2010.

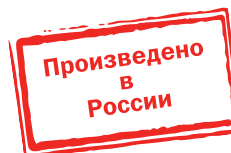

5

Преимущества

- Исключается возникновение пожара при коротком замыкании.
- Дополнительная защита проводки от механических повреждений.
- Широкий ассортимент позволяет решить самые сложные монтажные задачи.
- Высокая степень влаго- и пылезащитности.

Технические характеристики

Материал	самозатухающая композиция ПВХ
Степень защиты	IP65
Прочность	свыше 350 Н на 5 см при +20 °С
Диапазон рабочих температур при длительной эксплуатации	-15 ÷ +60 °С
Температура монтажа	-10 ÷ +60 °С
Температура хранения и транспортирования	-25 ÷ +60 °С
Электрическое сопротивление	не менее 100 МОм (500 В в течение 1 мин)
Огнестойкость	не поддерживает горение
Цвет	серый RAL 7035

Особенности конструкции

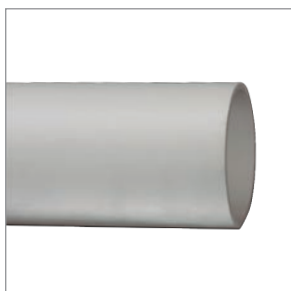

Выполнена в виде отрезка трубы с гладкой внутренней и внешней стенкой из самозатухающего ПВХ.



Гладкая внутренняя поверхность трубы обеспечивает удобную протяжку кабеля внутри без использования дополнительных аксессуаров.



Обеспечивает высокую степень влаго- и пылезащиты IP65.



Наличие большого количества аксессуаров позволяет осуществить монтаж для любых типов объектов (степень защиты IP40, IP65).



Торец групповой упаковки защищен пузырьковой пленкой, обеспечивающей защиту торцевой части трубы от повреждений при хранении и транспортировке. Дополнительная фиксация упаковки степпинг-лентой не менее чем в четырех местах придает упаковке однородность.

Ассортимент

	Длина, м	Наружный диаметр, мм	Внутренний диаметр, мм	Цвет	Количество в упаковке, м	Артикул
	3	16	14,5	RAL 7035	111	CTR10-016-K41-111I
	3	20	18,2	RAL 7035	93	CTR10-020-K41-093I
	3	25	23,0	RAL 7035	60	CTR10-025-K41-060I
	3	32	29,8	RAL 7035	30	CTR10-032-K41-030I
	3	40	37,5	RAL 7035	24	CTR10-040-K41-024I
	3	50	46,9	RAL 7035	15	CTR10-050-K41-015I
	3	63	56,5	RAL 7035	15	CTR10-063-K41-015I
	2	16	14,5	RAL 7035	74	CTR10-016-K41-074I-D2
	2	20	18,2	RAL 7035	62	CTR10-020-K41-062I-D2
	2	25	23,0	RAL 7035	40	CTR10-025-K41-040I-D2
	2	32	29,8	RAL 7035	20	CTR10-032-K41-020I-D2
	2	40	37,5	RAL 7035	16	CTR10-040-K41-016I-D2
	2	50	46,9	RAL 7035	10	CTR10-050-K41-010I-D2
	2	63	56,5	RAL 7035	10	CTR10-063-K41-010I-D2

Трубы гофрированные ПВХ

Гофрированные трубы используются для прокладки силовых и слаботочных линий скрытого типа внутри зданий и сооружений. Благодаря гибкости трубы прокладка кабеля осуществляется с минимальными трудозатратами и практически не требует дополнительных аксессуаров. Трубы гофрированные ПВХ соответствуют требованиям ТУ 2248-002-18461115-2010.

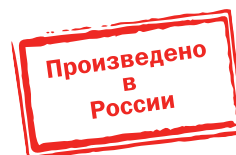

5

Преимущества

- Исключается возникновение пожара при коротком замыкании.
- Дополнительная защита проводки от механических повреждений.
- Материал, из которого сделаны трубы, является отличным диэлектриком.
- Гибкость труб обеспечивает быстроту и удобство монтажа с минимальным количеством аксессуаров.
- Удобство протяжки кабеля обеспечивается наличием зонда.

Технические характеристики

Материал	самозатухающая композиция ПВХ
Степень защиты	IP55
Прочность	свыше 350 Н на 5 см при +20 °С
Диапазон рабочих температур при длительной эксплуатации	-15 ÷ +60 °С
Температура монтажа	-10 ÷ +60 °С
Температура хранения и транспортирования	-25 ÷ +60 °С
Электрическое сопротивление	не менее 100 МОм (500 В в течение 1 мин)
Огнестойкость	не поддерживает горение
Цвет	серый RAL 7035

Особенности конструкции



Выполнена в виде гибкой гофрированной трубы, изготовленной из самозатухающего ПВХ.



Благодаря тому, что труба гибкая, ее монтаж может осуществляться без использования дополнительных аксессуаров (поворотов).

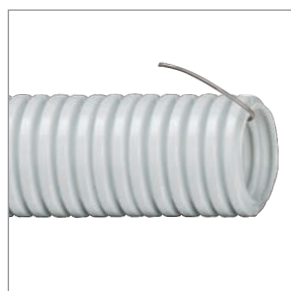

Наличие металлического зонда (протяжки) по всей длине гофрированной трубы облегчает протяжку кабеля после монтажа.



Упаковка гофрированной трубы представляет собой бухту в герметичной термоусадочной пленке, обеспечивающей защиту трубы от влаги и пыли.







Упакованная гофротруба имеет легкий вес и удобна при ручной погрузке.

Ассортимент







Наименование	Наружный диаметр, мм	Внутренний диаметр, мм	Количество в бухте, м	Артикул
Труба гофрированная ПВХ с зондом	16	10,7	100	СТГ20-16-K41-100I
	16	10,7	50	СТГ20-16-K41-050I
	16	10,7	25	СТГ20-16-K41-025I
	16	10,7	10	СТГ20-16-K41-010I
	20	14,1	100	СТГ20-20-K41-100I
	20	14,1	50	СТГ20-20-K41-050I
	20	14,1	25	СТГ20-20-K41-025I
	20	14,1	10	СТГ20-20-K41-010I
	25	18,3	50	СТГ20-25-K41-050I
	25	18,3	25	СТГ20-25-K41-025I
	25	18,3	15	СТГ20-25-K41-015I
	25	18,3	10	СТГ20-25-K41-010I
	32	24,3	25	СТГ20-32-K41-025I
	32	24,3	10	СТГ20-32-K41-010I
	40	31,2	15	СТГ20-40-K41-015I
	50	39,6	15	СТГ20-50-K41-015I
62	50,6	15	СТГ20-63-K41-015I	

Крепеж для труб ПВХ

Наименование	Описание	Для трубы с внешним диаметром, мм	Количество в упаковке, шт.	Артикул
Держатель с защелкой CF 	Назначение: для крепления трубы. Конструкция держателя позволяет соединять между собой несколько держателей. Материал: АБС Цвет: RAL 7035	16	100	СТА10D-CF-16-K41-100
		20	100	СТА10D-CF-20-K41-100
		25	50	СТА10D-CF-25-K41-050
		32	40	СТА10D-CF-32-K41-040
		40	30	СТА10D-CF-40-K41-030
		50	25	СТА10D-CF-50-K41-025
Держатель с защелкой и дюбелем СТ 	Назначение: для крепления трубы. В комплекте держателя уже имеется дюбель с саморезом. Материал: ПВХ Цвет: RAL 7035	16	100	СТА10D-CT-16-K41-100
		20	100	СТА10D-CT-20-K41-100
		25	100	СТА10D-CT-25-K41-100
		32	50	СТА10D-CT-32-K41-050
Хомутный держатель CFC 	Назначение: для крепления трубы. Труба надежно прикрепляется благодаря наличию защелки. Конструкция позволяет соединять между собой несколько держателей. Материал: АБС Цвет: RAL 7035	16	100	СТА10D-CFC-16-K41-100
		20	100	СТА10D-CFC-20-K41-100
		25	100	СТА10D-CFC-25-K41-100
		32	50	СТА10D-CFC-32-K41-050
		40	30	СТА10D-CFC-40-K41-030
Хомутный держатель со стяжкой CFF 	Назначение: для крепления трубы. Подходит для различных диаметров трубы благодаря наличию на основе стяжки. Длина: 205 мм Материал: ПВХ Цвет: RAL 7035	16–32	100	СТА10D-CFF1-32-K41-100
		32–63	50	СТА10D-CFF2-63-K41-050

Аксессуары для труб ПВХ IP40

для использования внутри помещений, в местах, защищенных от попадания влаги.

Наименование	Описание	Для трубы с внешним диаметром, мм	Количество в упаковке, шт.	Артикул
Муфта труба-труба GIG 	Назначение: для прямолинейного соединения жестких гладких труб одинакового диаметра. Посредине муфты с внутренней стороны находится ограничитель. Материал: ПВХ Цвет: RAL 7035 Горючесть: самозатухающий	16	100	СТА10D-GIG16-K41-100
		20	100	СТА10D-GIG20-K41-100
		25	50	СТА10D-GIG25-K41-050
		32	25	СТА10D-GIG32-K41-025
		40	20	СТА10D-GIG40-K41-020
		50	20	СТА10D-GIG50-K41-020
Поворот на 90° труба-труба CRSG 	Назначение: для соединения гладких жестких труб одинакового диаметра под углом 90°. Материал: ПВХ Цвет: RAL 7035 Горючесть: самозатухающий	16	50	СТА10D-CRSG16-K41-050
		20	50	СТА10D-CRSG20-K41-050
		25	25	СТА10D-CRSG25-K41-025
		32	25	СТА10D-CRSG32-K41-025
		40	15	СТА10D-CRSG40-K41-015
		50	10	СТА10D-CRSG50-K41-010
Поворот на 90° открывающийся труба-труба CIG 	Назначение: для соединения гладких жестких труб одинакового диаметра под углом 90°. Состоит из двух одинаковых частей, соединяющихся друг с другом защелкиванием. Материал: ПВХ Цвет: RAL 7035 Горючесть: самозатухающий	16	50	СТА10D-CIG16-K41-050
		20	50	СТА10D-CIG20-K41-050
		25	50	СТА10D-CIG25-K41-050
		32	25	СТА10D-CIG32-K41-025
		40	25	СТА10D-CIG40-K41-025
Тройник открывающийся TIG 	Назначение: для Т-образного соединения трех гладких жестких труб. Состоит из двух одинаковых частей, соединяющихся друг с другом защелкиванием. Материал: ПВХ Цвет: RAL 7035 Горючесть: самозатухающий	16	50	СТА10D-TIG16-K41-050
		20	50	СТА10D-TIG20-K41-050
		25	25	СТА10D-TIG25-K41-025
		32	20	СТА10D-TIG32-K41-020
Муфта для гофрированных труб прозрачная GFLEX 	Назначение: для прямолинейного соединения гофрированных труб одинакового диаметра. Посредине муфты с внутренней стороны находится ограничитель. Материал: полипропилен Цвет: прозрачный Горючесть: самозатухающий	16	100	СТА10D-GFLEX16-K08-100
		20	100	СТА10D-GFLEX20-K08-100
		25	50	СТА10D-GFLEX25-K08-050
		32	25	СТА10D-GFLEX32-K08-025
		40	20	СТА10D-GFLEX40-K08-020
		50	20	СТА10D-GFLEX50-K08-020

Аксессуары для труб ПВХ IP65

для использования во влажных и пыльных помещениях, возможно использование на улице, имеют защиту от попадания влаги внутрь при сильном воздействии струи воды.

Наименование	Описание	Для трубы с внешним диаметром, мм	Количество в упаковке, шт.	Артикул	
Муфта труба-труба, IP65 MS 	Назначение: для прямолинейного соединения гладких жестких труб одинакового диаметра. Материал: ПВХ Цвет: RAL 7035 Горючесть: самозатухающий	16	50	СТА10D-MS16-K41-050	
		20	50	СТА10D-MS20-K41-050	
		25	50	СТА10D-MS25-K41-050	
		32	25	СТА10D-MS32-K41-025	
		40	25	СТА10D-MS40-K41-020	
		50	10	СТА10D-MS50-K41-010	
Муфта гибкая труба-труба, IP65 CXT 	Назначение: для соединения гладких жестких труб одинакового диаметра под различными углами. Материал: ПВХ Цвет: RAL 7035 Горючесть: самозатухающий	16	50	СТА10D-CXT16-K41-050	
		20	50	СТА10D-CXT20-K41-050	
		25	50	СТА10D-CXT25-K41-050	
		32	25	СТА10D-CXT32-K41-025	
		40	25	СТА10D-CXT40-K41-025	
		50	15	СТА10D-CXT50-K41-015	
Поворот на 90° труба-труба, IP65 CS 	Назначение: для соединения гладких жестких труб одинакового диаметра под углом 90°. Материал: ПВХ Цвет: RAL 7035 Горючесть: самозатухающий	16	50	СТА10D-CS16-K41-050	
		20	50	СТА10D-CS20-K41-050	
		25	25	СТА10D-CS25-K41-025	
		32	25	СТА10D-CS32-K41-025	
		40	15	СТА10D-CS40-K41-015	
		50	10	СТА10D-CS50-K41-010	
Наименование	Описание	Для трубы с внешним диаметром, мм	Для коробки с внутренним диаметром, мм	Количество в упаковке, шт.	Артикул
Муфта труба-коробка, IP65 BS 	Применение: соединение трубы с коробкой. Материал: ПВХ Цвет: RAL 7035 Горючесть: самозатухающий	16	16–18	50	СТА10D-BS16-K41-050
		20	20–22	50	СТА10D-BS20-K41-050
		25	25–28	50	СТА10D-BS25-K41-050
		32	32–35	25	СТА10D-BS32-K41-025
		40	40–44	25	СТА10D-BS40-K41-025
		50	50–54	15	СТА10D-BS50-K41-015
Муфта гибкая труба-коробка, IP65 CXS 	Применение: соединение трубы с коробкой под разными углами как в одной, так и в различных плоскостях. Материал: ПВХ Цвет: RAL 7035 Горючесть: самозатухающий	16	16–18	50	СТА10D-CXS16-K41-050
		20	20–22	50	СТА10D-CXS20-K41-050
		25	25–28	50	СТА10D-CXS25-K41-050
		32	32–35	25	СТА10D-CXS32-K41-025
		40	40–44	25	СТА10D-CXS40-K41-025
		50	50–54	15	СТА10D-CXS50-K41-015

Наименование	Описание	Для трубы с внешним диаметром, мм	Для трубы армир. с внутренним диаметром, мм	Количество в упаковке, шт.	Артикул
Муфта труба-труба армированная, IP65 GS 	Назначение: для быстрого соединения гибкой армированной трубы и жесткой гладкой трубы разных диаметров. Материал: ПВХ Цвет: RAL 7035 Горючесть: самозатухающий	16	12	50	СТА10D-GS16-K41-050
		20	16	50	СТА10D-GS20-K41-050
		25	20	50	СТА10D-GS25-K41-050
		32	25	25	СТА10D-GS32-K41-025
		40	32	20	СТА10D-GS40-K41-020
		50	40	15	СТА10D-GS50-K41-015

Муфта труба-труба армированная, IP65 GA 	Назначение: для быстрого соединения гибкой армированной трубы и жесткой гладкой трубы одинаковых диаметров. Материал: ПВХ Цвет: RAL 7035 Горючесть: самозатухающий	16	16	50	СТА10D-GA16-K41-050
		20	20	50	СТА10D-GA20-K41-050
		25	25	25	СТА10D-GA25-K41-025
		32	32	20	СТА10D-GA32-K41-020
		40	40	15	СТА10D-GA40-K41-015
		50	50	10	СТА10D-GA50-K41-010

Наименование	Описание	Для трубы армир. с внутренним диаметром, мм	Резьба, дюймы	Количество в упаковке, шт.	Артикул
Муфта труба армированная-коробка, IP65 GX 	Назначение: для соединения армированной трубы и коробки. Материал: ПВХ Цвет: RAL 7035 Горючесть: самозатухающий	10	1/4	25	СТА10D-GX10-K41-025
		12	3/8	25	СТА10D-GX12-K41-025
		14	1/2	25	СТА10D-GX14-K41-025
		16	1/2	25	СТА10D-GX16-K41-025
		20	3/4	25	СТА10D-GX20-K41-025
		22	3/4	25	СТА10D-GX22-K41-025
		25	1	10	СТА10D-GX25-K41-010
		28	1	10	СТА10D-GX28-K41-010
		32	1 и 1/4	10	СТА10D-GX32-K41-010
		35	1 и 1/4	10	СТА10D-GX35-K41-010
		40	1 и 1/4	10	СТА10D-GX40-K41-010
		50	2	10	СТА10D-GX50-K41-010

Трубы гофрированные ПНД

Гофрированные трубы из ПНД (полиэтилен низкого давления) легкого типа предназначены для прокладки информационных силовых и слаботочных электрических коммуникаций скрытого (в штробах и стяжках пола) типа в офисах и жилых помещениях, производственных и административных зданиях, медицинских и детских учреждениях при строительстве или реконструкции.

Гофрированные трубы из ПНД соответствуют требованиям ТУ 2248-002-18461.115-2010.

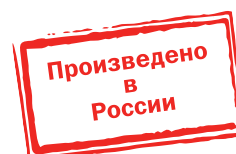

5

Преимущества

- Высокая гибкость и пластичность.
- Удобство протяжки кабеля обеспечивается наличием зонда.
- Можно использовать для заливки в бетон.
- Материал, из которого сделаны трубы, является отличным диэлектриком.

Технические характеристики

Материал	полиэтилен низкого давления
Степень защиты	IP55 по ГОСТ 14254
Климатическое исполнение	УХЛ0 по ГОСТ 15150
Диапазон рабочих температур при длительной эксплуатации	-45 ÷ +90 °С
Температура монтажа	-25 ÷ +90 °С
Температура хранения и транспортирования	-45 ÷ +90 °С
Механическая прочность	свыше 350 Н на 5 см при +20 °С
Сопrotивление изоляции	не менее 100 МОм (500 В в течение 1 мин)

Особенности конструкции



Высокие прочностные характеристики позволяют использовать эти трубы не только для заливки в бетон, но и для укладки в грунт.



Высокая устойчивость к воздействию влаги и ультрафиолета.



Позволяет осуществлять изгибы до минимального радиуса, равного трем диаметрам используемой трубы.



Широкий диапазон рабочих температур.

Ассортимент



Наименование	Наружный диаметр, мм	Внутренний диаметр, мм	Количество в бухте, м	Артикул
Труба гофрированная ПНД с зондом	16	10,7	100	СТГ20-16-K02-100-1
	16	10,7	50	СТГ20-16-K02-050-1
	16	10,7	25	СТГ20-16-K02-025-1
	16	10,7	10	СТГ20-16-K02-010-1
	20	14,1	100	СТГ20-20-K02-100-1
	20	14,1	50	СТГ20-20-K02-050-1
	20	14,1	25	СТГ20-20-K02-025-1
	20	14,1	10	СТГ20-20-K02-010-1
	25	18,3	50	СТГ20-25-K02-050-1
	25	18,3	25	СТГ20-25-K02-025-1
	25	18,3	15	СТГ20-25-K02-015-1
	25	18,3	10	СТГ20-25-K02-010-1
	32	24,3	25	СТГ20-32-K02-025-1
	32	24,3	10	СТГ20-32-K02-010-1
	40	31,2	15	СТГ20-40-K02-015-1
	50	39,6	15	СТГ20-50-K02-015-1
	62	50,6	15	СТГ20-63-K02-015-1

Электромонтажные трубы

Технические гладкие трубы ПНД

Предназначены для использования в жилищно-коммунальном хозяйстве, электроснабжении, телекоммуникациях и, в отдельных случаях, для канализации воды. Применяются в строительстве для заливки в бетон, для прокладки провода в стяжках и в кладке, а также прокладки подземных коммуникаций. Используются для изоляции и для защиты силовых кабелей, информационных и сигнальных линий, линий связи от механических или химических повреждений, агрессивного воздействия окружающей среды.



5

Преимущества

- Долговечность (свыше 50 лет) и высокая прочность.
- Техническая гладкая труба ПНД IEK® совмещает гибкость гофротрубы и гладкость жесткой трубы ПВХ.

Технические характеристики

Материал	ПНД
Степень защиты	IP55
Диэлектрическая прочность, не менее	2000 В
Сопротивление изоляции, не менее	100 МОм (500 В в течение 1 мин)
Цвет	черный (RAL 9005)
Срок службы	50 лет



Двустенные трубы ПНД/ПВД

Предназначены для защиты силовых кабелей, информационных и сигнальных линий, а также линий связи от механических повреждений и агрессивного воздействия окружающей среды. Применяются в строительстве для прокладки подземных коммуникаций, в транспортной инфраструктуре при строительстве дорог, в жилищно-коммунальном хозяйстве, электроснабжении, телекоммуникациях, в отдельных случаях – для канализации воды.



5

Преимущества

- Двустенная труба ПНД/ПВД имеет уникальную для российского рынка повышенную жесткость – 33 кПа.
- В ассортимент труб ПНД/ПВД включен редкий для большинства производителей типоразмер диаметра 40 мм.
- В ассортименте представлены трубы с внешним диаметром 40, 50, 63, 75, 90 и 110 мм.
- Имеются аксессуары: соединительные муфты и заглушки соответствующих типоразмеров.

Технические характеристики

Материал	
– внешняя стенка	ПНД
– внутренняя стенка	ПВД
Степень защиты	IP55
Прочность	450 Н
Диэлектрическая прочность, не менее	2000 В
Сопротивление изоляции, не менее	100 МОм
Цвет	красный, синий
Срок службы	50 лет

Подземные разборные трубы

Предназначены для механической защиты силового и телекоммуникационного кабеля всех видов. Трубы отличаются долговечностью, удобством монтажа и легкостью ремонта. Используются в качестве аналога традиционных асбестоцементных труб.



5

Преимущества

- Долговечность, удобство монтажа и легкость ремонта.
- Прочное разборное соединение крышки и корпуса.
- Влагоустойчивость.
- Экологическая безопасность, возможность полной утилизации.

Технические характеристики

Материал	ПВХ
Степень защиты	IP55
Диапазон рабочих температур:	от -40 °С до +60 °С
Огнестойкость:	ПВ-0 по ГОСТ 28157
Цвет	красный (RAL 3002)
Срок службы	30 лет
Прочность	750 Н

Ассортимент

	Наименование	Диаметр, мм	Толщина стенки, мм	Длина бухты, м	Артикул	
	Труба гладкая жесткая ПНД d16	16	2	100	CTR10-016-K02-100-1	
	Труба гладкая жесткая ПНД d16	16	2	200	CTR10-016-K02-200-1	
	Труба гладкая жесткая ПНД d20	20	2	100	CTR10-020-K02-100-1	
	Труба гладкая жесткая ПНД d20	20	2	200	CTR10-020-K02-200-1	
	Труба гладкая жесткая ПНД d25	25	2	100	CTR10-025-K02-100-1	
	Труба гладкая жесткая ПНД d25	25	2	200	CTR10-025-K02-200-1	
	Труба гладкая жесткая ПНД d32	32	2	100	CTR10-032-K02-100-1	
	Труба гладкая жесткая ПНД d40	40	2,4	100	CTR10-040-K02-100-1	
	Труба гладкая жесткая ПНД d50	50	3	100	CTR10-050-K02-100-1	
Труба гладкая жесткая ПНД d63	63	3,6	100	CTR10-063-K02-100-1		
	Наименование	Диаметр трубы, мм	Кольцевая жесткость, кПа	Длина бухты, м	Цвет	Артикул
	Труба гофр. двустенная ПНД/ПВД d40	40	13	50	красный	CTG12-040-K04-050
	Труба гофр. двустенная ПНД/ПВД d50	50	13	50	красный	CTG12-050-K04-050
	Труба гофр. двустенная ПНД/ПВД d63	63	13	100	красный	CTG12-063-K04-100
	Труба гофр. двустенная ПНД/ПВД d63	63	13	50	красный	CTG12-063-K04-050
	Труба гофр. двустенная ПНД/ПВД d75	75	10	50	красный	CTG12-075-K04-050
	Труба гофр. двустенная ПНД/ПВД d90	90	8	100	красный	CTG12-090-K04-100
	Труба гофр. двустенная ПНД/ПВД d90	90	8	50	красный	CTG12-090-K04-050
	Труба гофр. двустенная ПНД/ПВД d110	110	8	50	красный	CTG12-110-K04-050
	Труба гофр. двустенная ПНД/ПВД d110	110	8	6	красный	CTG12-110-K04-006
	Кластер на 8 постов для двустенной трубы d110 разделяемый 2/4/6	110				СТА12D-K110-K02
	Муфта соединительная для двустенной трубы d40	40				СТА12D-M040-K02
	Муфта соединительная для двустенной трубы d50	50				СТА12D-M050-K02
	Муфта соединительная для двустенной трубы d63	63				СТА12D-M063-K02
	Муфта соединительная для двустенной трубы d110	110				СТА12D-M110-K02
	Заглушка для двустенной трубы d110	63				СТА12D-Z110-K02
	Заглушка для двустенной трубы d63	110				СТА12D-Z063-K02
	Наименование	Внешний диаметр трубы, мм	Внешний диаметр трубы, мм	Длина, м	Степень механической устойчивости, Н	Артикул
	Подземная разборная труба d110 (3м)	110±0,4	100±0,4	3000±30	450	CTR30-110-K05-3
	Подземная разборная труба d160 (3м)	160±0,5	138±0,4	3000±30	750	CTR30-160-K05-3

Металлорукав РЗ-ЦХ и РЗ-ЦП

Рукав металлический негерметичный (металлорукав) РЗ-ЦХ используется для предохранения проводов, кабелей и т.д. от механических повреждений и для повышения пожаробезопасности. Также иногда используется для транспортирования сыпучих крупнодисперсных веществ в промышленных установках.

Металлорукав в ПВХ-изоляции (РЗ-ЦП) предназначен для предохранения и защиты кабеля, проводов, гибких шлангов и др., от химического и механического повреждения, воздействия влаги и солнечного излучения. Металлорукав в ПВХ-изоляции может использоваться как для открытой, так и для скрытой прокладки внутри и вне помещений.

Область применения:

- системы кондиционирования воздуха, обогрева, вентиляции;
- подъемно-транспортное оборудование;
- нефте- и газоперерабатывающая промышленность;
- каналы, туннели, траншеи.

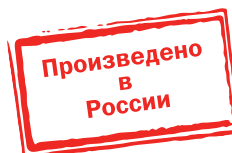

5

Преимущества:

- Водо- и пыленепроницаемость.
- Стойкость к вредному воздействию окружающей среды.
- Увеличенная прочность на разрыв.
- Герметичный монтаж кабельной магистрали.
- Защита от поражения электрическим током.

Технические характеристики:

Материал: стальная оцинкованная лента
 Уплотнение : хлопчатобумажное или поливинилхлоридный пластикат
 Степень защиты: IP40 для РЗ-ЦХ и IP65 для РЗ-ЦП;
 Тип изделия: РЗ-ЦХ – негерметичный; РЗ-ЦП – герметичный;
 Температура монтажа РЗ-ЦП: от –5°С до +60°С
 Диапазон рабочих температур РЗ-ЦХ: от –25°С до +60°С
 Технические условия: ТУ 488-001-12016868-2002 для РЗ-ЦП
 ТУ 4833-001-57393508-2007 для РЗ-ЦХ

Особенности конструкции



Изготовлен в виде гибкой трубы из металлической оцинкованной ленты.



Благодаря своей конструкции металлорукав выдерживает высокие нагрузки на разрыв и сильные перегибы.



Наличие хлопчатобумажного уплотнения обеспечивает защиту проложенной проводки от пыли.



Упаковка металлорукава представляет собой бухту, удобную для монтажа на объекте.



Благодаря тому, что металлорукав изготовлен из негорючего материала, его можно применять при прокладке проводки по сгораемым поверхностям.



Упаковку металлорукава удобно складировать и транспортировать. Вся поверхность упаковки защищена от влаги и пыли стрейч-пленкой.

5

Расшифровка обозначений

Металлорукав **РЗ-ЦХ 10**

Р — рукав
 З — тип: негерметичный
 Ц — материал: стальная оцинкованная лента
 Х — уплотнение: хлопчатобумажное
 10, ... 50 — диаметр условного прохода (мм)

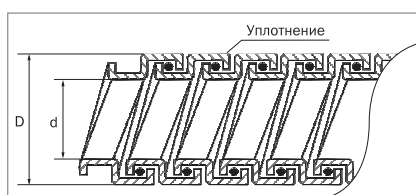

Металлорукав **РЗ ЦП-10**



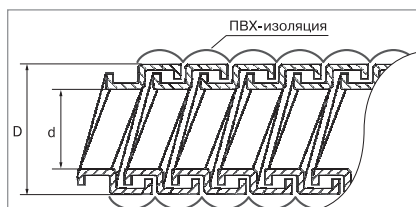

Р — рукав
 З — тип: негерметичный
 Ц — материал: стальная оцинкованная лента
 П — уплотнение: ПВХ
 10 — диаметр условного прохода (мм)



Ассортимент

	Условный проход, мм	Наибольший наружный диаметр, D мм	Наименьший внутренний диаметр, d мм	Наименьший радиус при изгибе, мм	Разрывное усилие, кг	Масса одного пог. м, кг	Количество в бухте, м	Артикул
	8	11,6	7,8	45	40	0,07	100	CM10-08-100
	10	13,9	9,1	55	45	0,095	100	CM10-10-100
	10	13,9	9,1	55	45	0,095	20	CM10-10-020
	12	15,9	10,9	75	70	0,115	100	CM10-12-100
	12	15,9	10,9	75	70	0,115	20	CM10-12-020
	15	18,9	14,9	75	80	0,155	100	CM10-15-100
	15	18,9	14,9	75	80	0,155	20	CM10-15-020
	18	21,9	16,9	90	85	0,175	50	CM10-18-050
	18	21,9	16,9	90	85	0,175	15	CM10-18-015
	20	24	18,7	90	100	0,22	50	CM10-20-050
	20	24	18,7	90	100	0,22	15	CM10-20-015
	22	26	20,7	110	100	0,23	50	CM10-22-050
	22	26	20,7	110	100	0,23	15	CM10-22-015
	25	30,8	23,7	110	110	0,24	50	CM10-25-050
	25	30,8	23,7	110	110	0,24	15	CM10-25-015
	32	38	30,4	150	130	0,425	25	CM10-32-025
38	44	36,4	180	150	0,485	25	CM10-38-025	
50	58,7	46,5	245	250	0,65	15	CM10-50-015	
	8	11,6	7,8	40	40	0,07	50	CMP10-08-050
	10	15,5	9,1	85	27	0,188	50	CMP10-10-050
	12	17,6	10,9	117	42	0,221	50	CMP10-12-050
	15	20,6	13,9	130	48	0,269	50	CMP10-15-050
	18	23,6	16,9	130	51	0,289	50	CMP10-18-050
	20	25,7	18,7	130	60	0,326	50	CMP10-20-050
	22	27,8	20,7	170	60	0,367	20	CMP10-22-020
	25	32,7	23,7	170	66	0,414	20	CMP10-25-020
	32	40	30,4	325	78	0,656	20	CMP10-32-020
	38	46	36,4	325	90	0,756	20	CMP10-38-020
	50	61,1	46,5	325	150	0,865	20	CMP10-50-020

Крепеж для металлорукава

Наименование	Описание	Внутренний диаметр скобы, мм	Размер крепежного отверстия, мм	Для крепления металлорукава с условным проходом, мм	Количество в упаковке, шт.	Артикул
Скоба металлическая однолапковая ИЭК 	Назначение: для крепления металлорукава к поверхности. Материал: оцинкованная сталь Цвет: белый	10–11	12×6	6	100	СМА10-10-100
		12–13	14×7	8	100	СМА10-12-100
		14–15	12×6	10	100	СМА10-14-100
		16–17	12×6	12	100	СМА10-16-100
		19–20	12×6	15	100	СМА10-19-100
		21–22	12×6	18	100	СМА10-21-100
		25–26	12×6	20; 22	100	СМА10-25-100
		31–32	13×6	25	100	СМА10-31-100
		38–40	13×6	32	100	СМА10-38-100
		48–50	13×6	38	50	СМА10-48-050
		10-11	7×4	6	100	СМАТ10-10-100
		12-13	7×4	8	100	СМАТ10-12-100
		14-15	7×4	10	100	СМАТ10-14-100
		16-17	7×4	12	100	СМАТ10-16-100
		19-20	7×4	15	100	СМАТ10-19-100
		21-22	7×4	18	100	СМАТ10-21-100
		25-26	7×4	20; 22	100	СМАТ10-25-100
		31-32	9×6	25	50	СМАТ10-31-100
		38-40	9×6	32	50	СМАТ10-38-100
		48-50	9×6	38	50	СМАТ10-48-050
Скоба металлическая двухлапковая ИЭК 	Назначение: для надежного крепления металлорукава к поверхности. Материал: оцинкованная сталь Цвет: белый	10–11	∅5	6	100	СМА11-10-100
		12–13	∅5	8	100	СМА11-12-100
		16–17	5×6,5	12	100	СМА11-16-100
		19–20	5×6,5	15	100	СМА11-19-100
		21–22	6,5×8,5	18	100	СМА11-21-100
		25–26	6,5×8,5	20; 22	100	СМА11-25-100
		31–32	6,5×10	25	100	СМА11-31-100
		38–40	6,5×10	32	100	СМА11-38-100
		48–50	6,5×10	38	50	СМА11-48-050
				10-11	7×4	6
	12-13		7×4	8	100	СМАТ11-12-100
	16-17		7×4	12	100	СМАТ11-16-100
	19-20		7×4	15	100	СМАТ11-19-100
	21-22		7×4	18	100	СМАТ11-21-100
	25-26		7×4	20; 22	100	СМАТ11-25-100
	31-32		9×6	25	50	СМАТ11-31-100
	38-40		9×6	32	50	СМАТ11-38-100
	48-50		9×6	38	50	СМАТ11-48-050
Скоба металлическая двухкомпонентная ИЭК 	Назначение: для надежного крепления металлорукава к поверхности. Материал: оцинкованная сталь Цвет: белый		10–11	∅6	6	100
		12–13	∅6	8	100	СМА12-12-100
		14–15	∅6	10	100	СМА12-14-100
		16–17	∅6	12	100	СМА12-16-100
		19–20	∅6	15	100	СМА12-19-100
		21–22	∅6	18	100	СМА12-21-100
		25–26	∅6	20; 22	100	СМА12-25-100
		31–32	∅6	25	100	СМА12-31-100
		38–40	∅6	32	100	СМА12-38-100
		48–50	∅6	38	50	СМА12-48-050

Трубы электромонтажные стальные и алюминиевые

Стальные электромонтажные трубы предназначены для прокладки информационных силовых и слабых электрических коммуникаций открытого и скрытого типов в офисах, жилых помещениях, производственных и административных зданиях как при строительстве, так и при реконструкции.



5

Преимущества:

- Дополнительная защита проводки от механических повреждений.
- Высокая степень влаго- и пылезащитенности.
- Удобство монтажа.
- Высокая антикоррозионная устойчивость.
- Высокая прочность при сжатии.
- Высокая ударопрочность.

Технические характеристики:

Материал:
горячеоцинкованная сталь;
алюминий

Тип труб:
нарезная
ненарезная

Температура эксплуатации, °С:
-5 ÷ +60

Предельная максимальная температура, °С:
+250

Предельная минимальная температура, °С:
-60





Ударопрочность:
Высокая – 6J

Прочность при сжатии:
1250 N/5 см

Ассортимент

Наименование	Длина, мм	Внешний диаметр, мм	Внутренний диаметр, мм	Резьба	Вес упаковки нетто, кг	Кол-во в групп. упаковке, м	Артикул
Трубы стальные ненарезные HDZ*							
Труба стальная ненарезная d16мм	3000	16	14		11,70	30	CTR11-HDZ-NN-016-3
Труба стальная ненарезная d20мм	3000	20	18		14,70	30	CTR11-HDZ-NN-020-3
Труба стальная ненарезная d25мм	3000	25	22,6		22,26	30	CTR11-HDZ-NN-025-3
Труба стальная ненарезная d32мм	3000	32	29,6		20,20	21	CTR11-HDZ-NN-032-3
Труба стальная ненарезная d40мм	3000	40	37,6		18,15	15	CTR11-HDZ-NN-040-3
Труба стальная ненарезная d50мм	3000	50	47,6		22,80	15	CTR11-HDZ-NN-050-3
Труба стальная ненарезная d63мм	3000	63	60,6		28,95	15	CTR11-HDZ-NN-063-3
Трубы стальные нарезные HDZ							
Труба стальная нарезная d16мм	3000	16	12,6	M16×1,5	15,30	30	CTR11-HDZ-N-016-3
Труба стальная нарезная d20мм	3000	20	16,2	M20×1,5	22,50	30	CTR11-HDZ-N-020-3
Труба стальная нарезная d25мм	3000	25	21,2	M25×1,5	30,00	30	CTR11-HDZ-N-025-3
Труба стальная нарезная d32мм	3000	32	28,2	M32×1,5	26,65	21	CTR11-HDZ-N-032-3
Труба стальная нарезная d40мм	3000	40	36,2	M40×1,5	24,70	15	CTR11-HDZ-N-040-3
Труба стальная нарезная d50мм	3000	50	46,2	M50×1,5	30,20	15	CTR11-HDZ-N-050-3
Труба стальная нарезная d63мм	3000	63	58,8	M63×1,5	42,40	15	CTR11-HDZ-N-063-3
Трубы алюминиевые							
Труба алюминиевая d16мм	3000	16	14		2,90	30	CTR11-AL-016-3
Труба алюминиевая d20мм	3000	20	18		3,85	30	CTR11-AL-020-3
Труба алюминиевая d25мм	3000	25	23		4,90	30	CTR11-AL-025-3
Труба алюминиевая d32мм	3000	32	30		7,30	30	CTR11-AL-032-3
Труба алюминиевая d40мм	3000	40	38		5,10	15	CTR11-AL-040-3
Труба алюминиевая d50мм	3000	50	47		6,50	15	CTR11-AL-050-3
Труба алюминиевая d63мм	3000	63	59,8		10,60	15	CTR11-AL-063-3

Аксессуары для труб

	Внешний диаметр, мм	Вес упаковки нетто, кг	Кол-во в упак., шт.	Артикул
Муфта безрезьбовая стальная оцинкованная				
	16	1,20	25	CTA11-M-HDZ-NN-016
	20	2,50	50	CTA11-M-HDZ-NN-020
	25	3,00	50	CTA11-M-HDZ-NN-025
	32	3,50	50	CTA11-M-HDZ-NN-032
	40	2,00	25	CTA11-M-HDZ-NN-040
	50	1,00	10	CTA11-M-HDZ-NN-050
	63	0,60	5	CTA11-M-HDZ-NN-063
Муфта безрезьбовая алюминиевая				
	16	0,20	50	CTA11-M-AL-NN-016
	20	0,30	50	CTA11-M-AL-NN-020
	25	0,70	50	CTA11-M-AL-NN-025
	32	1,20	50	CTA11-M-AL-NN-032
	40	0,70	25	CTA11-M-AL-NN-040
	50	1,20	25	CTA11-M-AL-NN-050
	63	1,70	25	CTA11-M-AL-NN-063
Поворот металл ненарезной горячеоцинкованный				
	16	3,15	15	CTA11-P-HDZ-NN-016
	20	6,75	25	CTA11-P-HDZ-NN-020
	25	8,75	25	CTA11-P-HDZ-NN-025
	32	9,80	20	CTA11-P-HDZ-NN-032
	40	8,25	15	CTA11-P-HDZ-NN-040
	50	3,45	5	CTA11-P-HDZ-NN-050
	63	2,34	3	CTA11-P-HDZ-NN-063
Поворот алюминиевый ненарезной				
	16	0,60	25	CTA11-P-AL-NN-016
	20	1,10	25	CTA11-P-AL-NN-020
	25	1,70	25	CTA11-P-AL-NN-025
	32	2,96	20	CTA11-P-AL-NN-032
	40	2,28	15	CTA11-P-AL-NN-040
	50	1,36	5	CTA11-P-AL-NN-050
	63	1,09	3	CTA11-P-AL-NN-063

* Продукция из стали с цинковым покрытием, нанесенным погружением изделий в расплав цинка.

Напольные системы

Лючки ONFLOOR предназначены для организации рабочего места в фальш-полах, полах под заливку бетоном, а так же непосредственно на рабочем месте.

Сфера применения: коммерческие офисы, социальные объекты, административные помещения.



5

Преимущества:

- Возможность встраиваемого скрытого монтажа.
- Установка ЭУИ-модулями 45×45, 45×22,5 и 60×60.
- Высокая механическая прочность.
- Защита кабеля от перегиба.
- Высокая огнестойкость.

Технические характеристики:

Материал	АВС-пластик
Степень защиты	IP30
Нагрузочная характеристика, Н	1500
Температура применения, °С	от -5 до +70
Напряжение изоляции U _i	500 В
Стойкость к аномальному нагреву и огню, °С	850
Высота монтажа, мм	≤95
Диаметры отверстий для ввода труб	25, 32, 40
Размер отверстия для ввода металлоротка	150×35
Срок службы, лет	10

Особенности конструкции



Размещение на одном уровне с полом, а так же наличие специального места под вкладку напольного покрытия позволяет сохранить эстетичность интерьера.



Возможен монтаж с трубами (стальные или ПВХ) и с лотком габарита 35×150 мм. Диаметры вводной трубы – 25, 32 и 40 мм.



Защита кабеля от перегиба с помощью уплотнителя.



Установка ЭУИ на 6 и 8 модулей 45×45, либо 12 и 16 модулей 45×22,5. Возможен монтаж ЭУИ 60×60, либо их комбинирование с модулями 45×45/22,5 мм.



Наличие крышки напольной коробки защитит от попадания бетона при заливке. Регулировка высоты напольной коробки при монтаже может достигаться как за счет наличия регулировочных винтов (до 95 мм), так и за счет нивелирующего комплекта.



Напольный лючок оснащен нижней закрывающейся коробкой, которая одновременно фиксирует кабели от их выпадения. Толщина конструкции, в которую можно установить лючок серии mini L, от 6 до 38 мм.



Фиксация лючка к фальшплите за счет специальных фиксаторов – «ножек».



Наличие необходимого комплекта метизных изделий делает монтаж легким и удобным.



Удобство монтажа ЭУИ в напольный лючок на 12 модулей за счет отщелкивания крышки размещения ЭУИ.



В комплект лючка серии mini B входит распорка, которая применяется при установке корпуса в стену и исключает его деформацию при заливке бетоном.

Ассортимент

	Наименование	Назначение	Глубина посадки, мм	Габариты, мм	Нагрузка, Н	Цвет	Вес, кг	Артикул
	Лючок ONFLOOR 12 модулей	для формирования посадочных мест под установку электроустановочных изделий с размером монтажного модуля 45×45 мм в монолитном бетоностроении	57 ÷ 75	330×260×60	1500	RAL7045	1,5	KNL-57-12-7012
	Лючок ONFLOOR 16 модулей		80 ÷ 95	330×260×60	1500	RAL7045	1,5	KNL-80-16-7012
	Лючок ONFLOOR mini L	предназначены для установки в пустотелые стены и мебель. Средства крепления позволяют закрепить изделие на строительных конструкциях толщиной от 6 до 38 мм		175×80×75		RAL7035		KNU-06-PCL
	Лючок ONFLOOR mini B	для установки в ниши сплошных стен	6 ÷ 38	175×80×68		RAL7035		KNU-06-PCB
	Коробка напольная ONFLOOR 12 модулей	для установки в бетонные полы. После затвердения в коробку устанавливается напольный лючок на 12 или 16 модулей	57 ÷ 75	332×250×57	1500	RAL9004	0,7	KNU-12-PA-9011
	Коробка напольная ONFLOOR 16 модулей		80 ÷ 95	332×250×80	1500	RAL9004	0,8	KNU-80-16-PA-9011
	Коробка приборная ONFLOOR	предназначена для установки в раму напольной коробки на 16 модулей		249×71×41		RAL7045	0,1	KNP-80-16-PA-7012
	Приборная заглушка ONFLOOR 80/0	Для закрытия свободного места в раме напольной коробки на 16 модулей		250×81		RAL7045	0,08	KNR-80-00-7012
	Приборная рамка ONFLOOR 80/3	для установки трех классических приборов ЗУИ 60х60		250×81		RAL7045	0,06	KNR-80-03-7012
	Приборная рамка ONFLOOR 80/45	для установки 4 модулей 45×45 от серии «ПРАЙМЕР»		250×81		RAL7045	0,06	KNR-80-45-7012
	Нивелирующий комплект ONFLOOR	для настройки точной высоты универсальных напольных коробок до бетонирования. Комплект состоит из 4 нивелирующих ножек	до 35	57×37			0,08	KNK-SN-9011

Металлические прокатные лотки и аксессуары

Перфорированные и неперфорированные кабельные лотки из оцинкованной стали предназначены для монтажа и защиты силовой и слаботочной проводки. Система кабельных прокатных лотков IEK® состоит из различных комбинаций металлических лотков, аксессуаров, настенных и потолочных подвесов, необходимых для прокладки кабеля во всех направлениях. Кабельные лотки изготавливаются из рулонной холоднокатаной стали, оцинкованной горячим способом в агрегатах непрерывного цинкования (ГОСТ 14918-80).

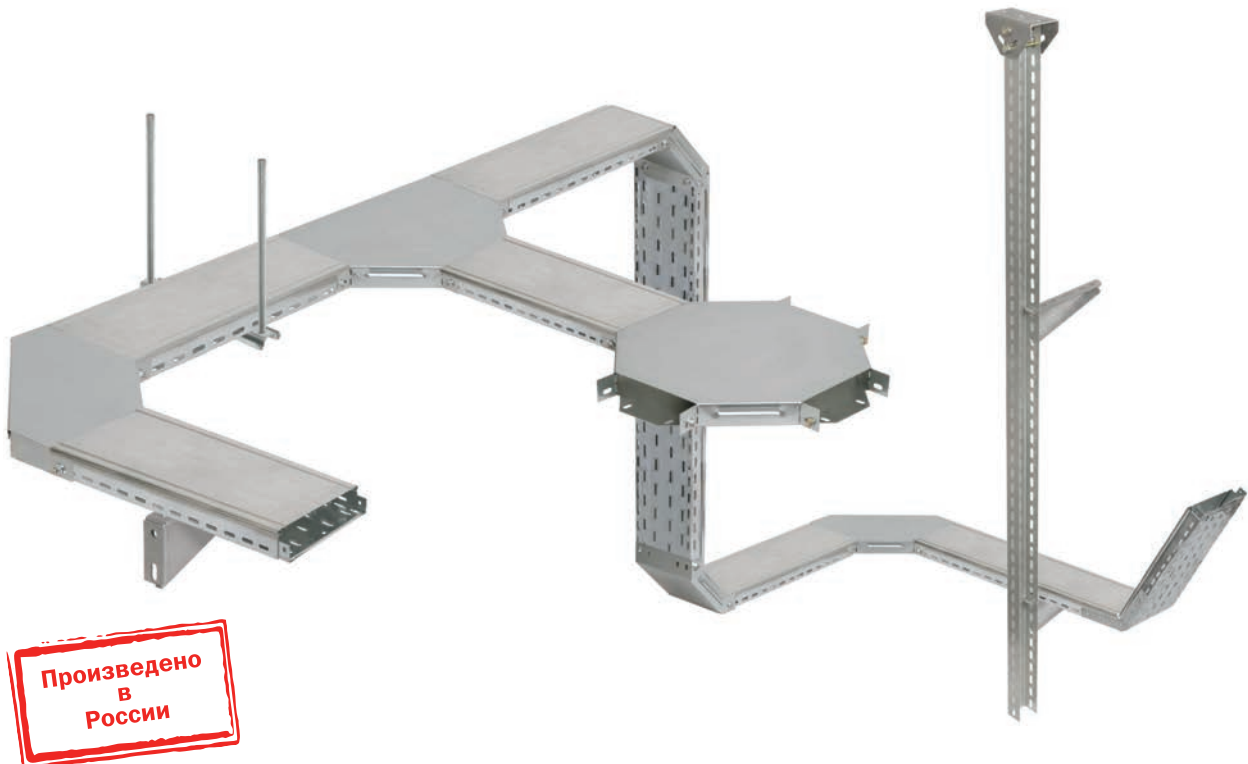

Преимущества

- Открытый способ прокладки кабельных трасс с помощью металлических лотков позволяет в дальнейшем легко обслуживать электрическую и слаботочную систему и развивать ее.
- Конструкция замка имеет трубчатую (круглую на поперечном срезе) форму, не имеющую острых кромок.
- Трубчатая форма замка значительно улучшает прочностные характеристики лотков.
- Ассортимент типоразмеров лотков и аксессуаров позволяет спроектировать кабельную трассу любой степени сложности.

Технические характеристики:

Материал и тип исполнения:
 исполнение 1 – оцинкованная сталь (под заказ изделия могут быть окрашены в любой цвет из палитры RAL)
 исполнение 2 – горячеоцинкованная сталь (HDZ)
 исполнение 3 – нержавеющая сталь (INOX)

Цвет
 белый

Гарантия на покрытие
 защита от сквозной коррозии до 10 лет при соблюдении условий эксплуатации

Огнестойкость
 R-180

Сейсмостойкость
 9 баллов

Область применения
 на улице и внутри производственных, торговых, офисных и жилых помещений

Особенности конструкции



Лотки соединяются с помощью разъемов «мама-папа» и прочно фиксируются комплектом соединительным КС М6×10. Стандартная длина лотков – 3 метра.



Развитая перфорация значительно снижает вес лотка, не изменяя его прочностные характеристики, и позволяет легко закреплять внутри лотка кабель при помощи нейлоновых стяжек.



Лоток имеет замок (кроме горячеоцинкованного лотка) круглой, травмобезопасной формы, который к тому же увеличивает механическую прочность лотка в сравнении с прямыми, беззамковыми лотками.



Замковые крышки защелкиваются на лоток и монтажные аксессуары простым нажатием без дополнительных фиксаторов. Замок на крышке позволяет ей надежно держаться при вертикальном монтаже кабельной трассы.

5



Совместно с лотком может использоваться перегородка, которая в случае монтажа в одном лотке проводки разного типа (информационной и силовой) служит для разделения лотка на два и более отдела для исключения наводок.



Для крепления лотка к стенам и потолку предлагается широкий ассортимент универсальных подвесов как сборной конструкции с винтовой и быстрой фиксацией, так и унитарных, конструкция которых состоит из одного элемента.



Полный ассортимент аксессуаров (вертикальные и горизонтальные повороты, Т-образные и Х-образные отводы) позволяет свободно изменять направление и уровень, делать ответвления и организовывать кабельную трассу любой сложности.



Для соединения профиля с кронштейном и скобой потолочной применяются болт и гайка со стопорным буртом.



Все лотки и аксессуары соединяются между собой при помощи унифицированного комплекта соединительного КС М6×10. Таким образом, для сборки трассы любой степени сложности необходимо всего три вида метизов. Благодаря квадратному подголовнику, фиксирующему болт из комплекта соединительного КС М6×10, для соединения лотков и аксессуаров нужен только один ключ М10.

Лотки перфорированные



Лотки неперфорированные



Предназначены для монтажа и защиты силовой и слаботочной проводки.

Ассортимент

Наименование	Размеры, мм			Толщина металла, мм	Вес*, кг/м	Кол-во в упак., м	Артикул исполнение 1	Артикул исполнение 2
	длина	высота	ширина					
Лоток перфорированный 35×50×3000	3000	35	50	0,7	0,75	6	CLP10-035-050-070-3	
Лоток перфорированный 35×100×3000	3000	35	100	0,7	0,95	6	CLP10-035-100-070-3	
Лоток перфорированный 35×150×3000	3000	35	150	0,7	1,22	6	CLP10-035-150-070-3	
Лоток перфорированный 35×200×3000	3000	35	200	0,7	1,48	6	CLP10-035-200-070-3	
Лоток перфорированный 35×300×3000	3000	35	300	0,8	2,23	6	CLP10-035-300-080-3	
Лоток перфорированный 50×50×3000	3000	50	50	0,7	0,9	6	CLP10-050-050-3	CLP10-050-050-3-M-HDZ
Лоток перфорированный 50×100×3000	3000	50	100	0,7	1,17	6	CLP10-050-100-3	CLP10-050-100-3-M-HDZ
Лоток перфорированный 50×150×3000	3000	50	150	0,7	1,38	6	CLP10-050-150-3	CLP10-050-150-3-M-HDZ
Лоток перфорированный 50×200×3000	3000	50	200	0,7	1,6	6	CLP10-050-200-3	CLP10-050-200-3-M-HDZ
Лоток перфорированный 50×300×3000	3000	50	300	0,8	2,43	6	CLP10-050-300-3	CLP10-050-300-3-M-HDZ
Лоток перфорированный 50×400×3000	3000	50	400	1,0	3,95	6	CLP10-050-400-3	CLP10-050-400-3-M-HDZ
Лоток перфорированный 50×500×3000	3000	50	500	1,2	5,38	6	CLP10-050-500-3	CLP10-050-500-3-M-HDZ
Лоток перфорированный 80×80×3000	3000	80	80	0,7	1,33	6	CLP10-080-080-3	CLP10-080-080-3-M-HDZ
Лоток перфорированный 80×100×3000	3000	80	100	0,7	1,47	6	CLP10-080-100-3	CLP10-080-100-3-M-HDZ
Лоток перфорированный 80×150×3000	3000	80	150	0,7	1,65	6	CLP10-080-150-3	CLP10-080-150-3-M-HDZ
Лоток перфорированный 80×200×3000	3000	80	200	0,8	2,17	6	CLP10-080-200-3	CLP10-080-200-3-M-HDZ
Лоток перфорированный 80×300×3000	3000	80	300	0,8	2,77	6	CLP10-080-300-3	CLP10-080-300-3-M-HDZ
Лоток перфорированный 80×400×3000	3000	80	400	1,0	4,15	6	CLP10-080-400-3	CLP10-080-400-3-M-HDZ
Лоток перфорированный 80×500×3000	3000	80	500	1,2	5,87	6	CLP10-080-500-3	CLP10-080-500-3-M-HDZ
Лоток перфорированный 100×100×3000	3000	100	100	0,7	1,65	6	CLP10-100-100-3	CLP10-100-100-3-M-HDZ
Лоток перфорированный 100×150×3000	3000	100	150	0,8	2,18	6	CLP10-100-150-3	CLP10-100-150-3-M-HDZ
Лоток перфорированный 100×200×3000	3000	100	200	0,8	2,48	6	CLP10-100-200-3	CLP10-100-200-3-M-HDZ
Лоток перфорированный 100×300×3000	3000	100	300	1,0	3,7	6	CLP10-100-300-3	CLP10-100-300-3-M-HDZ
Лоток перфорированный 100×400×3000	3000	100	400	1,2	5,37	6	CLP10-100-400-3	CLP10-100-400-3-M-HDZ
Лоток перфорированный 100×500×3000	3000	100	500	1,2	6,3	6	CLP10-100-500-3	CLP10-100-500-3-M-HDZ
Лоток неперфорированный 35×50×3000	3000	35	50	0,7	0,83	6	CLN10-035-050-070-3	
Лоток неперфорированный 35×100×3000	3000	35	100	0,7	1,1	6	CLN10-035-100-070-3	
Лоток неперфорированный 35×150×3000	3000	35	150	0,7	1,37	6	CLN10-035-150-070-3	
Лоток неперфорированный 35×200×3000	3000	35	200	0,7	1,65	6	CLN10-035-200-070-3	
Лоток неперфорированный 35×300×3000	3000	35	300	0,8	2,47	6	CLN10-035-300-080-3	
Лоток неперфорированный 50×50×3000	3000	50	50	0,7	1,03	6	CLN10-050-050-3	CLN10-050-050-3-M-HDZ
Лоток неперфорированный 50×100×3000	3000	50	100	0,7	1,27	6	CLN10-050-100-3	CLN10-050-100-3-M-HDZ
Лоток неперфорированный 50×150×3000	3000	50	150	0,7	1,5	6	CLN10-050-150-3	CLN10-050-150-3-M-HDZ
Лоток неперфорированный 50×200×3000	3000	50	200	0,7	1,78	6	CLN10-050-200-3	CLN10-050-200-3-M-HDZ
Лоток неперфорированный 50×300×3000	3000	50	300	0,8	2,73	6	CLN10-050-300-3	CLN10-050-300-3-M-HDZ
Лоток неперфорированный 50×400×3000	3000	50	400	1,0	4,07	6	CLN10-050-400-3	CLN10-050-400-3-M-HDZ
Лоток неперфорированный 50×500×3000	3000	50	500	1,2	5,8	6	CLN10-050-500-3	CLN10-050-500-3-M-HDZ
Лоток неперфорированный 80×80×3000	3000	80	80	0,7	1,47	6	CLN10-080-080-3	CLN10-080-080-3-M-HDZ
Лоток неперфорированный 80×100×3000	3000	80	100	0,7	1,6	6	CLN10-080-100-3	CLN10-080-100-3-M-HDZ
Лоток неперфорированный 80×150×3000	3000	80	150	0,7	1,83	6	CLN10-080-150-3	CLN10-080-150-3-M-HDZ
Лоток неперфорированный 80×200×3000	3000	80	200	0,8	2,4	6	CLN10-080-200-3	CLN10-080-200-3-M-HDZ
Лоток неперфорированный 80×300×3000	3000	80	300	0,8	3,05	6	CLN10-080-300-3	CLN10-080-300-3-M-HDZ
Лоток неперфорированный 80×400×3000	3000	80	400	1,0	4,6	6	CLN10-080-400-3	CLN10-080-400-3-M-HDZ
Лоток неперфорированный 80×500×3000	3000	80	500	1,2	6,42	6	CLN10-080-500-3	CLN10-080-500-3-M-HDZ
Лоток неперфорированный 100×100×3000	3000	100	100	0,7	1,78	6	CLN10-100-100-3	CLN10-100-100-3-M-HDZ
Лоток неперфорированный 100×150×3000	3000	100	150	0,8	2,35	6	CLN10-100-150-3	CLN10-100-150-3-M-HDZ
Лоток неперфорированный 100×200×3000	3000	100	200	0,8	2,73	6	CLN10-100-200-3	CLN10-100-200-3-M-HDZ
Лоток неперфорированный 100×300×3000	3000	100	300	1,0	4,07	6	CLN10-100-300-3	CLN10-100-300-3-M-HDZ
Лоток неперфорированный 100×400×3000	3000	100	400	1,2	5,78	6	CLN10-100-400-3	CLN10-100-400-3-M-HDZ
Лоток неперфорированный 100×500×3000	3000	100	500	1,2	6,67	6	CLN10-100-500-3	CLN10-100-500-3-M-HDZ

* Указаны параметры для исполнения 1.

Лестничные лотки

Лестничные металлические лотки из оцинкованной стали используются в монтаже трасс для прокладки проводов и кабелей при выполнении открытых электропроводок и открытой прокладки кабельных линий на промышленных и гражданских объектах.

Лестничные лотки изготавливаются из рулонной холоднокатаной стали, оцинкованной горячим способом в агрегатах непрерывного цинкования (ГОСТ 14918-80).

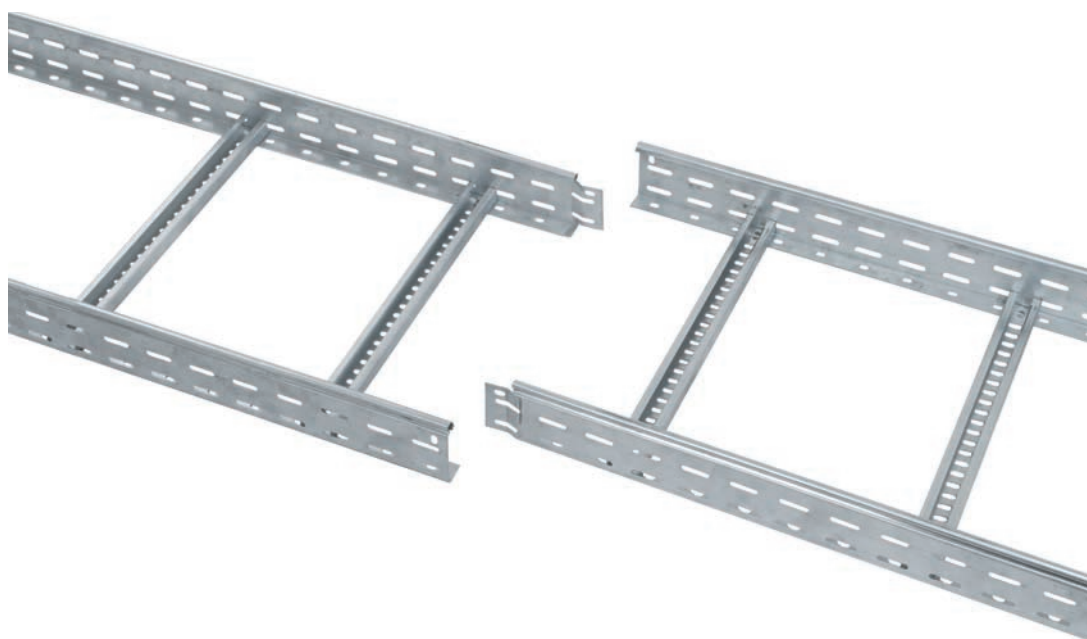

5

Преимущества:

- Высокая несущая способность лестничных лотков позволяет прокладывать тяжелые кабельные линии с нагрузкой более 600 кг/м.
- Открытый способ прокладки кабельных линий с помощью металлических лестничных лотков позволяет в дальнейшем легко обслуживать электрическую и слаботочную систему и развивать ее.
- Универсальный разъем «папа-мама» позволяет осуществлять монтаж кабельной трассы как непосредственно продольно встык, так и внахлест сбоку за счет новой симметричной конструкции.
- Трубчатая форма замка значительно улучшает прочностные характеристики лотков IEK®.
- Ассортимент типоразмеров лотков и аксессуаров позволяет спроектировать кабельную трассу любой степени сложности, используя разные типы лотков.
- Испытания лестничных лотков показали высокую огнестойкость и сохранность всех характеристик в условиях пожара.

Технические характеристики:

Материал и тип исполнения:

исполнение 1 – оцинкованная сталь (под заказ изделия могут быть окрашены в любой цвет из палитры RAL).

исполнение 2 – горячеоцинкованная сталь (HDZ)

Цвет:

белый

Гарантия на покрытие:

защита от сквозной коррозии до 10 лет при соблюдении условий эксплуатации

Область применения:

на улице и внутри производственных, торговых, офисных и нежилых помещений

Лотки лестничные

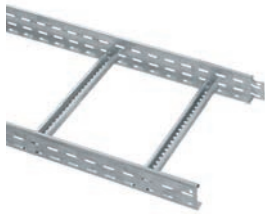

Предназначены для открытой прокладки кабельных линий на промышленных и гражданских объектах.

Наименование	Длина L, мм	Высота Н, мм	Ширина В, мм	Толщина лонжерона, мм	Вес*, кг/м	Кол-во в упак., м	Артикул исполнение 1	Артикул исполнение 2
Лоток лестничный 50×200×3000	3000	50	200	1,2	2,37	6	LLK1-050-200	LLK1-050-200-M-HDZ
Лоток лестничный 50×300×3000	3000	50	300	1,2	2,57	6	LLK1-050-300	LLK1-050-300-M-HDZ
Лоток лестничный 50×400×3000	3000	50	400	1,2	2,77	6	LLK1-050-400	LLK1-050-400-M-HDZ
Лоток лестничный 50×500×3000	3000	50	500	1,2	2,97	6	LLK1-050-500	LLK1-050-500-M-HDZ
Лоток лестничный 50×600×3000	3000	50	600	1,2	3,2	6	LLK1-050-600	LLK1-050-600-M-HDZ
Лоток лестничный 80×200×3000	3000	80	200	1,2	2,77	6	LLK1-080-200	LLK1-080-200-M-HDZ
Лоток лестничный 80×300×3000	3000	80	300	1,2	2,97	6	LLK1-080-300	LLK1-080-300-M-HDZ
Лоток лестничный 80×400×3000	3000	80	400	1,2	3,17	6	LLK1-080-400	LLK1-080-400-M-HDZ
Лоток лестничный 80×500×3000	3000	80	500	1,2	3,37	6	LLK1-080-500	LLK1-080-500-M-HDZ
Лоток лестничный 80×600×3000	3000	80	600	1,2	3,6	6	LLK1-080-600	LLK1-080-600-M-HDZ
Лоток лестничный 100×200×3000	3000	100	200	1,2	4,17	6	LLK1-100-200	LLK1-100-200-M-HDZ
Лоток лестничный 100×300×3000	3000	100	300	1,2	4,37	6	LLK1-100-300	LLK1-100-300-M-HDZ
Лоток лестничный 100×400×3000	3000	100	400	1,2	4,57	6	LLK1-100-400	LLK1-100-400-M-HDZ
Лоток лестничный 100×500×3000	3000	100	500	1,2	4,77	6	LLK1-100-500	LLK1-100-500-M-HDZ
Лоток лестничный 100×600×3000	3000	100	600	1,2	5	6	LLK1-100-600	LLK1-100-600-M-HDZ

Аксессуары к металлическим лоткам

Крышка на лоток



Предназначена для защиты проложенного в лотке кабеля от внешних воздействий.

Наименование	Размеры, мм			Толщина металла*, мм	Вес*, кг/м	Кол-во в упак., м	Артикул исполнение 1	Артикул исполнение 2
	длина	ширина	высота					
Крышка на лоток с основанием 50	3000	50	15	0,7	0,58	6	CLP1K-050-1	CLP1K-050-3-M-HDZ
Крышка на лоток с основанием 100	3000	100	15	0,7	0,76	6	CLP1K-100-1	CLP1K-100-3-M-HDZ
Крышка на лоток с основанием 150	3000	150	15	0,7	1,03	6	CLP1K-150-1	CLP1K-150-3-M-HDZ
Крышка на лоток с основанием 200	3000	200	15	0,8	1,5	6	CLP1K-200-1	CLP1K-200-3-M-HDZ
Крышка на лоток с основанием 300	3000	300	15	0,8	2,12	6	CLP1K-300-1	CLP1K-300-3-M-HDZ
Крышка на лоток с основанием 400	3000	400	15	1,0	3,44	6	CLP1K-400-3	CLP1K-400-3-M-HDZ
Крышка на лоток с основанием 500	3000	500	15	1,0	4,22	6	CLP1K-500-3	CLP1K-500-3-M-HDZ
Крышка на лоток с основанием 600	3000	600	15	1,2	5,01	6	CLP1K-600-3	CLP1K-600-3-M-HDZ

* Указаны параметры для исполнения 1.

Крестовина

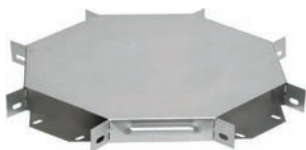

Для организации X-образного ответвления кабельной трассы.
Поставляется в комплекте с крышкой.

Наименование	Размеры, мм			Толщина металла*, мм	Вес*, кг	Кол-во в упак., шт.	Артикул исполнение 1	Артикул исполнение 2
	длина	ширина	высота					
Крестовина 35×50	248	50	35	0,8	0,51	1	CLP1X-035-050-1	
Крестовина 35×100	358	100	35	0,8	1,15	1	CLP1X-035-100-1	
Крестовина 35×150	408	150	35	0,8	1,61	1	CLP1X-035-150-1	
Крестовина 35×200	458	200	35	0,8	2,12	1	CLP1X-035-200-1	
Крестовина 35×300	558	300	35	0,8	3,51	1	CLP1X-035-300-1	
Крестовина 50×50	248	50	50	0,8	0,55	1	CLP1X-050-050	CLP1X-050-050-M-HDZ
Крестовина 50×100	358	100	50	0,8	1,22	1	CLP1X-050-100	CLP1X-050-100-M-HDZ
Крестовина 50×150	408	150	50	0,8	1,66	1	CLP1X-050-150	CLP1X-050-150-M-HDZ
Крестовина 50×200	458	200	50	0,8	2,17	1	CLP1X-050-200	CLP1X-050-200-M-HDZ
Крестовина 50×300	558	300	50	0,8	3,36	1	CLP1X-050-300	CLP1X-050-300-M-HDZ
Крестовина 50×400	658	400	50	0,8	4,82	1	CLP1X-050-400	CLP1X-050-400-M-HDZ
Крестовина 50×500	758	500	50	0,8	6,52	1	CLP1X-050-500	CLP1X-050-500-M-HDZ
Крестовина 80×80	308	80	80	0,8	1,04	1	CLP1X-080-80	CLP1X-080-080-M-HDZ
Крестовина 80×100	358	100	80	0,8	1,39	1	CLP1X-080-100	CLP1X-080-100-M-HDZ
Крестовина 80×150	408	150	80	0,8	1,83	1	CLP1X-080-150	CLP1X-080-150-M-HDZ
Крестовина 80×200	458	200	80	0,8	2,34	1	CLP1X-080-200	CLP1X-080-200-M-HDZ
Крестовина 80×300	558	300	80	0,8	3,54	1	CLP1X-080-300	CLP1X-080-300-M-HDZ
Крестовина 80×400	658	400	80	0,8	5,00	1	CLP1X-080-400	CLP1X-080-400-M-HDZ
Крестовина 80×500	758	500	80	0,8	6,69	1	CLP1X-080-500	CLP1X-080-500-M-HDZ
Крестовина 100×100	358	100	100	0,8	1,50	1	CLP1X-100-100	CLP1X-100-100-M-HDZ
Крестовина 100×150	408	150	100	0,8	1,93	1	CLP1X-100-150	CLP1X-100-150-M-HDZ
Крестовина 100×200	458	200	100	0,8	2,45	1	CLP1X-100-200	CLP1X-100-200-M-HDZ
Крестовина 100×300	558	300	100	0,8	3,64	1	CLP1X-100-300	CLP1X-100-300-M-HDZ
Крестовина 100×400	658	400	100	0,8	5,10	1	CLP1X-100-400	CLP1X-100-400-M-HDZ
Крестовина 100×500	758	500	100	0,8	6,80	1	CLP1X-100-500	CLP1X-100-500-M-HDZ

5

Поворот горизонтальный на 90°



Для организации горизонтального поворота кабельной трассы на 90°.
Поставляется в комплекте с крышкой.

Наименование	Размеры, мм			Толщина металла*, мм	Вес*, кг	Кол-во в упак., шт.	Артикул исполнение 1
	длина	ширина	высота				
Поворот на 90° 35×50	150	50	35	0,8	0,20	1	CLP1P-035-050-1
Поворот на 90° 35×100	230	100	35	0,8	0,47	1	CLP1P-035-100-1
Поворот на 90° 35×150	280	150	35	0,8	0,73	1	CLP1P-035-150-1
Поворот на 90° 35×200	330	200	35	0,8	1,04	1	CLP1P-035-200-1
Поворот на 90° 35×300	430	300	35	0,8	1,98	1	CLP1P-035-300-1

* Указаны параметры для исполнения 1.



Наименование	Размеры, мм			Толщина металла*, мм	Вес*, кг	Кол-во в упак., шт.	Артикул исполнение 1	Артикул исполнение 2
	длина	ширина	высота					
Поворот на 90° 50×50	150	50	50	0,8	0,24	1	CLP2P-050-050	CLP2P-050-050-M-HDZ
Поворот на 90° 50×100	230	100	50	0,8	0,46	1	CLP2P-050-100	CLP2P-050-100-M-HDZ
Поворот на 90° 50×150	280	150	50	0,8	0,70	1	CLP2P-050-150	CLP2P-050-150-M-HDZ
Поворот на 90° 50×200	330	200	50	0,8	1,00	1	CLP2P-050-200	CLP2P-050-200-M-HDZ
Поворот на 90° 50×300	430	300	50	0,8	1,76	1	CLP2P-050-300	CLP2P-050-300-M-HDZ
Поворот на 90° 50×400	530	400	50	0,8	2,73	1	CLP2P-050-400	CLP2P-050-400-M-HDZ
Поворот на 90° 50×500	630	500	50	0,8	3,90	1	CLP2P-050-500	CLP2P-050-500-M-HDZ
Поворот на 90° 80×80	180	80	80	0,8	0,60	1	CLP2P-080-080	CLP2P-080-080-M-HDZ
Поворот на 90° 80×100	230	100	80	0,8	0,55	1	CLP2P-080-100	CLP2P-080-100-M-HDZ
Поворот на 90° 80×150	280	150	80	0,8	0,81	1	CLP2P-080-150	CLP2P-080-150-M-HDZ
Поворот на 90° 80×200	330	200	80	0,8	1,13	1	CLP2P-080-200	CLP2P-080-200-M-HDZ
Поворот на 90° 80×300	430	300	80	0,8	1,92	1	CLP2P-080-300	CLP2P-080-300-M-HDZ
Поворот на 90° 80×400	530	400	80	0,8	2,92	1	CLP2P-080-400	CLP2P-080-400-M-HDZ
Поворот на 90° 80×500	630	500	80	0,8	4,12	1	CLP2P-080-500	CLP2P-080-500-M-HDZ
Поворот на 90° 100×100	230	100	100	0,8	0,63	1	CLP2P-100-100	CLP2P-100-100-M-HDZ
Поворот на 90° 100×150	280	150	100	0,8	0,89	1	CLP2P-100-150	CLP2P-100-150-M-HDZ
Поворот на 90° 100×200	330	200	100	0,8	1,22	1	CLP2P-100-200	CLP2P-100-200-M-HDZ
Поворот на 90° 100×300	430	300	100	0,8	2,03	1	CLP2P-100-300	CLP2P-100-300-M-HDZ
Поворот на 90° 100×400	530	400	100	0,8	3,05	1	CLP2P-100-400	CLP2P-100-400-M-HDZ
Поворот на 90° 100×500	630	500	100	0,8	4,27	1	CLP2P-100-500	CLP2P-100-500-M-HDZ

Поворот горизонтальный на 45°



Для организации горизонтального поворота кабельной трассы на 45°.
Поставляется в комплекте с крышкой.

Наименование	Размеры, мм			Толщина металла*, мм	Вес*, кг	Кол-во в упак., шт.	Артикул исполнение 1	Артикул исполнение 2
	длина	ширина	высота					
Поворот на 45° 50×50	222,5	53,6	50	0,8	0,21	1	CLP3P-050-050	CLP3P-050-050-M-HDZ
Поворот на 45° 50×100	303	103,6	50	0,8	0,38	1	CLP3P-050-100	CLP3P-050-100-M-HDZ
Поворот на 45° 50×150	341	153,6	50	0,8	0,54	1	CLP3P-050-150	CLP3P-050-150-M-HDZ
Поворот на 45° 50×200	380	203,6	50	0,8	0,74	1	CLP3P-050-200	CLP3P-050-200-M-HDZ
Поворот на 45° 50×300	456	303,6	50	0,8	1,20	1	CLP3P-050-300	CLP3P-050-300-M-HDZ
Поворот на 45° 50×400	533	403,6	50	0,8	1,77	1	CLP3P-050-400	CLP3P-050-400-M-HDZ
Поворот на 45° 50×500	609,5	503,6	50	0,8	2,42	1	CLP3P-050-500	CLP3P-050-500-M-HDZ
Поворот на 45° 80×80	261	80	80	0,8	0,37	1	CLP3P-080-080	CLP3P-080-080-M-HDZ
Поворот на 45° 80×100	303	103,6	80	0,8	0,46	1	CLP3P-080-100	CLP3P-080-100-M-HDZ
Поворот на 45° 80×150	341	153,6	80	0,8	0,63	1	CLP3P-080-150	CLP3P-080-150-M-HDZ
Поворот на 45° 80×200	380	203,6	80	0,8	0,83	1	CLP3P-080-200	CLP3P-080-200-M-HDZ
Поворот на 45° 80×300	456	303,6	80	0,8	1,31	1	CLP3P-080-300	CLP3P-080-300-M-HDZ
Поворот на 45° 80×400	533	403,6	80	0,8	1,89	1	CLP3P-080-400	CLP3P-080-400-M-HDZ
Поворот на 45° 80×500	609,5	503,6	80	0,8	2,56	1	CLP3P-080-500	CLP3P-080-500-M-HDZ

* Указаны параметры для исполнения 1.



Наименование	Размеры, мм			Толщина металла*, мм	Вес*, кг	Кол-во в упак., шт.	Артикул исполнение 1	Артикул исполнение 2
	длина	ширина	высота					
Поворот на 45° 100×100	303	103,6	100	0,8	0,52	1	CLP3P-100-100	CLP3P-100-100-M-HDZ
Поворот на 45° 100×150	341	153,6	100	0,8	0,69	1	CLP3P-100-150	CLP3P-100-150-M-HDZ
Поворот на 45° 100×200	380	203,6	100	0,8	0,90	1	CLP3P-100-200	CLP3P-100-200-M-HDZ
Поворот на 45° 100×300	456	303,6	100	0,8	1,39	1	CLP3P-100-300	CLP3P-100-300-M-HDZ
Поворот на 45° 100×400	533	403,6	100	0,8	1,98	1	CLP3P-100-400	CLP3P-100-400-M-HDZ
Поворот на 45° 100×500	609,5	503,6	100	0,8	2,66	1	CLP3P-100-500	CLP3P-100-500-M-HDZ

Поворот на 90° вертикальный внешний



Для организации вертикального поворота кабельной трассы на 90°.
Поставляется в комплекте с крышкой.

Наименование	Размеры, мм			Толщина металла*, мм	Вес*, кг	Кол-во в упак., шт.	Артикул исполнение 1	Артикул исполнение 2
	длина	ширина	высота					
Поворот на 90° вертикальный внешний 35×50	203	50	35	0,8	0,20	1	CLP1N-035-050-1	
Поворот на 90° вертикальный внешний 35×100	203	100	35	0,8	0,31	1	CLP1N-035-100-1	
Поворот на 90° вертикальный внешний 35×150	203	150	35	0,8	0,42	1	CLP1N-035-150-1	
Поворот на 90° вертикальный внешний 35×200	203	200	35	0,8	0,52	1	CLP1N-035-200-1	
Поворот на 90° вертикальный внешний 35×300	203	300	35	0,8	0,94	1	CLP1N-035-300-1	
Поворот на 90° вертикальный внешний 50×50	283,5	50	50	0,8	0,26	1	CLP1N-050-050	CLP1N-050-050-M-HDZ
Поворот на 90° вертикальный внешний 50×100	283,5	100	50	0,8	0,38	1	CLP1N-050-100	CLP1N-050-100-M-HDZ
Поворот на 90° вертикальный внешний 50×150	283,5	150	50	0,8	0,49	1	CLP1N-050-150	CLP1N-050-150-M-HDZ
Поворот на 90° вертикальный внешний 50×200	283,5	200	50	0,8	0,60	1	CLP1N-050-200	CLP1N-050-200-M-HDZ
Поворот на 90° вертикальный внешний 50×300	283,5	300	50	0,8	0,83	1	CLP1N-050-300	CLP1N-050-300-M-HDZ
Поворот на 90° вертикальный внешний 50×400	283,5	400	50	0,8	1,07	1	CLP1N-050-400	CLP1N-050-400-M-HDZ
Поворот на 90° вертикальный внешний 50×500	283,5	500	50	0,8	1,29	1	CLP1N-050-500	CLP1N-050-500-M-HDZ
Поворот на 90° вертикальный внешний 80×80	273,5	80	80	0,8	0,44	1	CLP1N-080-080	CLP1N-080-080-M-HDZ
Поворот на 90° вертикальный внешний 80×100	273,5	100	80	0,8	0,52	1	CLP1N-080-100	CLP1N-080-100-M-HDZ
Поворот на 90° вертикальный внешний 80×150	273,5	150	80	0,8	0,65	1	CLP1N-080-150	CLP1N-080-150-M-HDZ
Поворот на 90° вертикальный внешний 80×200	273,5	200	80	0,8	0,78	1	CLP1N-080-200	CLP1N-080-200-M-HDZ
Поворот на 90° вертикальный внешний 80×300	273,5	300	80	0,8	1,04	1	CLP1N-080-300	CLP1N-080-300-M-HDZ
Поворот на 90° вертикальный внешний 80×400	273,5	400	80	0,8	1,31	1	CLP1N-080-400	CLP1N-080-400-M-HDZ
Поворот на 90° вертикальный внешний 80×500	273,5	500	80	0,8	1,57	1	CLP1N-080-500	CLP1N-080-500-M-HDZ
Поворот на 90° вертикальный внешний 100×100	309	100	100	0,8	0,64	1	CLP1N-100-100	CLP1N-100-100-M-HDZ
Поворот на 90° вертикальный внешний 100×150	309	150	100	0,8	0,78	1	CLP1N-100-150	CLP1N-100-150-M-HDZ
Поворот на 90° вертикальный внешний 100×200	309	200	100	0,8	0,92	1	CLP1N-100-200	CLP1N-100-200-M-HDZ
Поворот на 90° вертикальный внешний 100×300	309	300	100	0,8	1,20	1	CLP1N-100-300	CLP1N-100-300-M-HDZ
Поворот на 90° вертикальный внешний 100×400	309	400	100	0,8	1,48	1	CLP1N-100-400	CLP1N-100-400-M-HDZ
Поворот на 90° вертикальный внешний 100×500	309	500	100	0,8	1,76	1	CLP1N-100-500	CLP1N-100-500-M-HDZ

* Указаны параметры для исполнения 1.

Поворот на 45° вертикальный внешний



Для организации вертикального поворота кабельной трассы на 45°.
Поставляется в комплекте с крышкой.

Наименование	Размеры, мм			Толщина металла*, мм	Вес*, кг	Кол-во в упак., шт.	Артикул исполнение 1	Артикул исполнение 2
	длина	ширина	высота					
Поворот на 45° вертикальный внешний 50×50	190	51,6	50	0,8	0,23	1	CLP3N-050-050	CLP3N-050-050-M-HDZ
Поворот на 45° вертикальный внешний 50×100	219,9	101,6	50	0,8	0,34	1	CLP3N-050-100	CLP3N-050-100-M-HDZ
Поворот на 45° вертикальный внешний 50×150	219,9	151,6	50	0,8	0,44	1	CLP3N-050-150	CLP3N-050-150-M-HDZ
Поворот на 45° вертикальный внешний 50×200	219,9	201,6	50	0,8	0,55	1	CLP3N-050-200	CLP3N-050-200-M-HDZ
Поворот на 45° вертикальный внешний 50×300	219,9	301,6	50	0,8	0,75	1	CLP3N-050-300	CLP3N-050-300-M-HDZ
Поворот на 45° вертикальный внешний 50×400	219,9	401,6	50	0,8	0,96	1	CLP3N-050-400	CLP3N-050-400-M-HDZ
Поворот на 45° вертикальный внешний 50×500	219,9	501,6	50	0,8	1,17	1	CLP3N-050-500	CLP3N-050-500-M-HDZ
Поворот на 45° вертикальный внешний 80×80	242,8	80	80	0,8	0,36	1	CLP3N-080-080	CLP3N-080-080-M-HDZ
Поворот на 45° вертикальный внешний 80×100	242,8	101,6	80	0,8	0,45	1	CLP3N-080-100	CLP3N-080-100-M-HDZ
Поворот на 45° вертикальный внешний 80×150	242,8	151,6	80	0,8	0,55	1	CLP3N-080-150	CLP3N-080-150-M-HDZ
Поворот на 45° вертикальный внешний 80×200	242,8	201,6	80	0,8	0,66	1	CLP3N-080-200	CLP3N-080-200-M-HDZ
Поворот на 45° вертикальный внешний 80×300	242,8	301,6	80	0,8	0,88	1	CLP3N-080-300	CLP3N-080-300-M-HDZ
Поворот на 45° вертикальный внешний 80×400	242,8	401,6	80	0,8	1,11	1	CLP3N-080-400	CLP3N-080-400-M-HDZ
Поворот на 45° вертикальный внешний 80×500	242,8	501,6	80	0,8	1,32	1	CLP3N-080-500	CLP3N-080-500-M-HDZ
Поворот на 45° вертикальный внешний 100×100	258,1	101,6	100	0,8	0,53	1	CLP3N-100-100	CLP3N-100-100-M-HDZ
Поворот на 45° вертикальный внешний 100×150	258,1	151,6	100	0,8	0,64	1	CLP3N-100-150	CLP3N-100-150-M-HDZ
Поворот на 45° вертикальный внешний 100×200	258,1	201,6	100	0,8	0,76	1	CLP3N-100-200	CLP3N-100-200-M-HDZ
Поворот на 45° вертикальный внешний 100×300	258,1	301,6	100	0,8	0,99	1	CLP3N-100-300	CLP3N-100-300-M-HDZ
Поворот на 45° вертикальный внешний 100×400	258,1	401,6	100	0,8	1,23	1	CLP3N-100-400	CLP3N-100-400-M-HDZ
Поворот на 45° вертикальный внешний 100×500	258,1	501,6	100	0,8	1,46	1	CLP3N-100-500	CLP3N-100-500-M-HDZ

Поворот на 90° вертикальный внутренний



Для организации вертикального поворота кабельной трассы на 90°.
Поставляется в комплекте с крышкой.

Наименование	Размеры, мм			Толщина металла*, мм	Вес*, кг	Кол-во в упак., шт.	Артикул исполнение 1	Артикул исполнение 2
	длина	ширина	высота					
Поворот на 90° вертикальный внутренний 35×50	203	50	35	0,8	0,22	1	CLP1V-035-050-1	
Поворот на 90° вертикальный внутренний 35×100	203	100	35	0,8	0,32	1	CLP1V-035-100-1	
Поворот на 90° вертикальный внутренний 35×150	203	150	35	0,8	0,43	1	CLP1V-035-150-1	
Поворот на 90° вертикальный внутренний 35×200	203	200	35	0,8	0,53	1	CLP1V-035-200-1	
Поворот на 90° вертикальный внутренний 35×300	203	300	35	0,8	0,87	1	CLP1V-035-300-1	

* Указаны параметры для исполнения 1.



Наименование	Размеры, мм			Толщина металла*, мм	Вес*, кг	Кол-во в упак., шт.	Артикул исполнение 1	Артикул исполнение 2
	длина	ширина	высота					
Поворот на 90° вертикальный внутренний 50×50	238	50	50	0,8	0,36	1	CLP1V-050-050	CLP1V-050-050-M-HDZ
Поворот на 90° вертикальный внутренний 50×100	238	100	50	0,8	0,67	1	CLP1V-050-100	CLP1V-050-100-M-HDZ
Поворот на 90° вертикальный внутренний 50×150	238	150	50	0,8	0,93	1	CLP1V-050-150	CLP1V-050-150-M-HDZ
Поворот на 90° вертикальный внутренний 50×200	238	200	50	0,8	1,24	1	CLP1V-050-200	CLP1V-050-200-M-HDZ
Поворот на 90° вертикальный внутренний 50×300	238	300	50	0,8	1,92	1	CLP1V-050-300	CLP1V-050-300-M-HDZ
Поворот на 90° вертикальный внутренний 50×400	238	400	50	0,8	2,73	1	CLP1V-050-400	CLP1V-050-400-M-HDZ
Поворот на 90° вертикальный внутренний 50×500	238	500	50	0,8	3,66	1	CLP1V-050-500	CLP1V-050-500-M-HDZ
<hr/>								
Поворот на 90° вертикальный внутренний 80×80	274	80	80	0,8	0,68	1	CLP1V-080-080	CLP1V-080-080-M-HDZ
Поворот на 90° вертикальный внутренний 80×100	274	100	80	0,8	0,81	1	CLP1V-080-100	CLP1V-080-100-M-HDZ
Поворот на 90° вертикальный внутренний 80×150	274	150	80	0,8	1,09	1	CLP1V-080-150	CLP1V-080-150-M-HDZ
Поворот на 90° вертикальный внутренний 80×200	274	200	80	0,8	1,40	1	CLP1V-080-200	CLP1V-080-200-M-HDZ
Поворот на 90° вертикальный внутренний 80×300	274	300	80	0,8	2,12	1	CLP1V-080-300	CLP1V-080-300-M-HDZ
Поворот на 90° вертикальный внутренний 80×400	274	400	80	0,8	2,96	1	CLP1V-080-400	CLP1V-080-400-M-HDZ
Поворот на 90° вертикальный внутренний 80×500	274	500	80	0,8	3,92	1	CLP1V-080-500	CLP1V-080-500-M-HDZ
<hr/>								
Поворот на 90° вертикальный внутренний 100×100	310	100	100	0,8	0,92	1	CLP1V-100-100	CLP1V-100-100-M-HDZ
Поворот на 90° вертикальный внутренний 100×150	310	150	100	0,8	1,20	1	CLP1V-100-150	CLP1V-100-150-M-HDZ
Поворот на 90° вертикальный внутренний 100×200	310	200	100	0,8	1,53	1	CLP1V-100-200	CLP1V-100-200-M-HDZ
Поворот на 90° вертикальный внутренний 100×300	310	300	100	0,8	2,26	1	CLP1V-100-300	CLP1V-100-300-M-HDZ
Поворот на 90° вертикальный внутренний 100×400	310	400	100	0,8	3,13	1	CLP1V-100-400	CLP1V-100-400-M-HDZ
Поворот на 90° вертикальный внутренний 100×500	310	500	100	0,8	4,11	1	CLP1V-100-500	CLP1V-100-500-M-HDZ

5

Поворот на 45° вертикальный внутренний



Для организации вертикального поворота кабельной трассы на 45°.
Поставляется в комплекте с крышкой.

Наименование	Размеры, мм			Толщина металла*, мм	Вес*, кг	Кол-во в упак., шт.	Артикул исполнение 1	Артикул исполнение 2
	длина	ширина	высота					
Поворот на 45° вертикальный внутренний 50×50	221,8	51,6	50	0,8	0,33	1	CLP3V-050-050	CLP3V-050-050-M-HDZ
Поворот на 45° вертикальный внутренний 50×100	221,8	101,6	50	0,8	0,63	1	CLP3V-050-100	CLP3V-050-100-M-HDZ
Поворот на 45° вертикальный внутренний 50×150	221,8	151,6	50	0,8	0,88	1	CLP3V-050-150	CLP3V-050-150-M-HDZ
Поворот на 45° вертикальный внутренний 50×200	221,8	201,6	50	0,8	1,17	1	CLP3V-050-200	CLP3V-050-200-M-HDZ
Поворот на 45° вертикальный внутренний 50×300	221,8	301,6	50	0,8	1,82	1	CLP3V-050-300	CLP3V-050-300-M-HDZ
Поворот на 45° вертикальный внутренний 50×400	221,8	401,6	50	0,8	2,61	1	CLP3V-050-400	CLP3V-050-400-M-HDZ
Поворот на 45° вертикальный внутренний 50×500	221,8	501,6	50	0,8	3,52	1	CLP3V-050-500	CLP3V-050-500-M-HDZ
<hr/>								
Поворот на 45° вертикальный внутренний 80×80	80	244,6	80	0,8	0,62	1	CLP3V-080-080	CLP3V-080-080-M-HDZ
Поворот на 45° вертикальный внутренний 80×100	244,6	101,6	80	0,8	0,73	1	CLP3V-080-100	CLP3V-080-100-M-HDZ
Поворот на 45° вертикальный внутренний 80×150	244,6	151,6	80	0,8	0,99	1	CLP3V-080-150	CLP3V-080-150-M-HDZ
Поворот на 45° вертикальный внутренний 80×200	244,6	201,6	80	0,8	1,28	1	CLP3V-080-200	CLP3V-080-200-M-HDZ
Поворот на 45° вертикальный внутренний 80×300	244,6	301,6	80	0,8	1,95	1	CLP3V-080-300	CLP3V-080-300-M-HDZ
Поворот на 45° вертикальный внутренний 80×400	244,6	401,6	80	0,8	2,75	1	CLP3V-080-400	CLP3V-080-400-M-HDZ
Поворот на 45° вертикальный внутренний 80×500	244,6	501,6	80	0,8	3,67	1	CLP3V-080-500	CLP3V-080-500-M-HDZ

* Указаны параметры для исполнения 1.

Наименование	Размеры, мм			Толщина металла*, мм	Вес*, кг	Кол-во в упак., шт.	Артикул исполнение 1	Артикул исполнение 2
	длина	ширина	высота					
Поворот на 45° вертикальный внутренний 100×100	260	101,6	100	0,8	0,81	1	CLP3V-100-100	CLP3V-100-100-M-HDZ
Поворот на 45° вертикальный внутренний 100×150	260	151,6	100	0,8	1,07	1	CLP3V-100-150	CLP3V-100-150-M-HDZ
Поворот на 45° вертикальный внутренний 100×200	260	201,6	100	0,8	1,37	1	CLP3V-100-200	CLP3V-100-200-M-HDZ
Поворот на 45° вертикальный внутренний 100×300	260	301,6	100	0,8	2,05	1	CLP3V-100-300	CLP3V-100-300-M-HDZ
Поворот на 45° вертикальный внутренний 100×400	260	401,6	100	0,8	2,86	1	CLP3V-100-400	CLP3V-100-400-M-HDZ
Поворот на 45° вертикальный внутренний 100×500	260	501,6	100	0,8	3,79	1	CLP3V-100-500	CLP3V-100-500-M-HDZ

Разветвитель Т-образный



Для организации Т-образного ответвления кабельной трассы.
Поставляется в комплекте с крышкой.

Наименование	Размеры, мм			Толщина металла*, мм	Вес*, кг	Кол-во в упак., шт.	Артикул исполнение 1	Артикул исполнение 2
	длина	ширина	высота					
Разветвитель Т-образный 35×50	150	50	35	0,8	0,41	1	CLP1T-035-050-1	
Разветвитель Т-образный 35×100	230	100	35	0,8	0,90	1	CLP1T-035-100-1	
Разветвитель Т-образный 35×150	280	150	35	0,8	1,30	1	CLP1T-035-150-1	
Разветвитель Т-образный 35×200	330	200	35	0,8	1,75	1	CLP1T-035-200-1	
Разветвитель Т-образный 35×300	430	300	35	0,8	3,02	1	CLP1T-035-300-1	
Разветвитель Т-образный 50×50	150	50	50	0,8	0,44	1	CLP1T-050-050	CLP1T-050-050-M-HDZ
Разветвитель Т-образный 50×100	230	100	50	0,8	0,98	1	CLP1T-050-100	CLP1T-050-100-M-HDZ
Разветвитель Т-образный 50×150	280	150	50	0,8	1,38	1	CLP1T-050-150	CLP1T-050-150-M-HDZ
Разветвитель Т-образный 50×200	330	200	50	0,8	1,86	1	CLP1T-050-200	CLP1T-050-200-M-HDZ
Разветвитель Т-образный 50×300	430	300	50	0,8	2,97	1	CLP1T-050-300	CLP1T-050-300-M-HDZ
Разветвитель Т-образный 50×400	530	400	50	0,8	4,36	1	CLP1T-050-400	CLP1T-050-400-M-HDZ
Разветвитель Т-образный 50×500	630	500	50	0,8	5,98	1	CLP1T-050-500	CLP1T-050-500-M-HDZ
Разветвитель Т-образный 80×80	180	80	80	0,8	1,01	1	CLP1T-080-080	CLP1T-080-080-M-HDZ
Разветвитель Т-образный 80×100	230	100	80	0,8	1,13	1	CLP1T-080-100	CLP1T-080-100-M-HDZ
Разветвитель Т-образный 80×150	280	150	80	0,8	1,54	1	CLP1T-080-150	CLP1T-080-150-M-HDZ
Разветвитель Т-образный 80×200	330	200	80	0,8	2,03	1	CLP1T-080-200	CLP1T-080-200-M-HDZ
Разветвитель Т-образный 80×300	430	300	80	0,8	3,16	1	CLP1T-080-300	CLP1T-080-300-M-HDZ
Разветвитель Т-образный 80×400	530	400	80	0,8	4,56	1	CLP1T-080-400	CLP1T-080-400-M-HDZ
Разветвитель Т-образный 80×500	630	500	80	0,8	6,20	1	CLP1T-080-500	CLP1T-080-500-M-HDZ
Разветвитель Т-образный 100×100	230	100	100	0,8	1,24	1	CLP1T-100-100	CLP1T-100-100-M-HDZ
Разветвитель Т-образный 100×150	280	150	100	0,8	1,66	1	CLP1T-100-150	CLP1T-100-150-M-HDZ
Разветвитель Т-образный 100×200	330	200	100	0,8	2,15	1	CLP1T-100-200	CLP1T-100-200-M-HDZ
Разветвитель Т-образный 100×300	430	300	100	0,8	3,30	1	CLP1T-100-300	CLP1T-100-300-M-HDZ
Разветвитель Т-образный 100×400	530	400	100	0,8	4,71	1	CLP1T-100-400	CLP1T-100-400-M-HDZ
Разветвитель Т-образный 100×500	630	500	100	0,8	6,36	1	CLP1T-100-500	CLP1T-100-500-M-HDZ

* Указаны параметры для исполнения 1.

Пластина соединительная

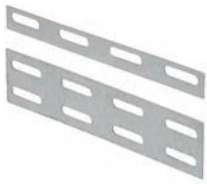

Для соединения лотков и аксессуаров между собой.

Наименование	Размеры, мм			Толщина металла*, мм	Вес*, кг	Кол-во в упак., шт.	Артикул исполнение 1	Артикул исполнение 2
	длина	ширина						
Пластина соединительная h35	190	18		1,5	0,03	2	CLP1S-035-1	
Пластина соединительная h50	190	33		1,5	0,05	2	CLP1S-050	CLP1S-050-M-HDZ
Пластина соединительная h80	190	52		1,5	0,09	2	CLP1S-080	CLP1S-080-M-HDZ
Пластина соединительная h100	190	62		1,5	0,11	2	CLP1S-100	CLP1S-100-M-HDZ

Пластина шарнирного соединения



Для соединения лотков под произвольным углом.

Наименование	Размеры, мм			Толщина металла*, мм	Вес*, кг	Кол-во в упак., шт.	Артикул исполнение 1	Артикул исполнение 2
	длина	ширина						
Пластина шарнирного соединения h35	138	18		2,0	0,03	2	CLP1SH-035-1	
Пластина шарнирного соединения h50	163	33		2,0	0,07	2	CLP1SH-050	CLP1SH-050-M-HDZ
Пластина шарнирного соединения h80	188	52		2,0	0,14	2	CLP1SH-080	CLP1SH-080-M-HDZ
Пластина шарнирного соединения h100	203	62		2,0	0,18	2	CLP1SH-100	CLP1SH-100-M-HDZ

Разделительная перегородка



Для разделения лотка на две и более части в случае монтажа в одном лотке проводки разного типа (информационной и силовой) для исключения наводок.

Наименование	Размеры, мм			Толщина металла*, мм	Вес*, кг	Кол-во в упак., шт.	Артикул исполнение 1	Артикул исполнение 2
	длина	ширина	высота					
Разделительная перегородка h35	2000	25	20	0,8	0,664	2	CLP1F-035-1	
Разделительная перегородка h50	2000	25	35	0,8	0,83	2	CLP1F-050-2	CLP1F-050-2-M-HDZ
Разделительная перегородка h80	2000	25	65	0,8	1,21	2	CLP1F-080-2	CLP1F-080-2-M-HDZ
Разделительная перегородка h100	2000	25	85	0,8	1,46	2	CLP1F-100-2	CLP1F-100-2-M-HDZ

* Указаны параметры для исполнения 1.

Переходник



Для осуществления простого перехода по ширине трассы кабельных лотков.

Наименование	Изменение ширины трассы, мм	Высота, мм	Толщина металла*, мм	Вес*, кг	Кол-во в упак., шт.	Артикул исполнение 1	Артикул исполнение 2
Переходник Н35×50	50	35	1,5	0,05	20	CLP1H-035-050	
Переходник Н35×100	100	35	1,5	0,06	20	CLP1H-035-100	
Переходник Н35×150	150	35	1,5	0,07	20	CLP1H-035-150	
Переходник Н35×200	200	35	1,5	0,08	20	CLP1H-035-200	
Переходник Н35×300	300	35	1,5	0,10	20	CLP1H-035-300	
Переходник Н35×400	400	35	1,5	0,13	20	CLP1H-035-400	
Переходник Н50×50	50	50	1,5	0,09	2	CLP1H-050-050	CLP1H-050-050-M-HDZ
Переходник Н50×100	100	50	1,5	0,11	2	CLP1H-050-100	CLP1H-050-100-M-HDZ
Переходник Н50×150	150	50	1,5	0,13	2	CLP1H-050-150	CLP1H-050-150-M-HDZ
Переходник Н50×200	200	50	1,5	0,17	2	CLP1H-050-200	CLP1H-050-200-M-HDZ
Переходник Н50×300	300	50	1,5	0,21	2	CLP1H-050-300	CLP1H-050-300-M-HDZ
Переходник Н50×400	400	50	1,5	0,07	2	CLP1H-050-400	CLP1H-050-400-M-HDZ
Переходник Н80×50	50	80	1,5	0,15	2	CLP1H-080-050	CLP1H-080-050-M-HDZ
Переходник Н80×100	100	80	1,5	0,18	2	CLP1H-080-100	CLP1H-080-100-M-HDZ
Переходник Н80×150	150	80	1,5	0,21	2	CLP1H-080-150	CLP1H-080-150-M-HDZ
Переходник Н80×200	200	80	1,5	0,28	2	CLP1H-080-200	CLP1H-080-200-M-HDZ
Переходник Н80×300	300	80	1,5	0,34	2	CLP1H-080-300	CLP1H-080-300-M-HDZ
Переходник Н80×400	400	80	1,5	0,12	2	CLP1H-080-400	CLP1H-080-400-M-HDZ
Переходник Н100×50	50	100	1,5	0,19	2	CLP1H-100-050	CLP1H-100-050-M-HDZ
Переходник Н100×100	100	100	1,5	0,22	2	CLP1H-100-100	CLP1H-100-100-M-HDZ
Переходник Н100×150	150	100	1,5	0,26	2	CLP1H-100-150	CLP1H-100-150-M-HDZ
Переходник Н100×200	200	100	1,5	0,33	2	CLP1H-100-200	CLP1H-100-200-M-HDZ
Переходник Н100×300	300	100	1,5	0,41	2	CLP1H-100-300	CLP1H-100-300-M-HDZ
Переходник Н100×400	400	100	1,5	0,51	2	CLP1H-100-400	CLP1H-100-400-M-HDZ

Переходник по высоте



Для осуществления простого перехода по высоте трассы кабельных лотков.

Наименование	Изменение высоты борта Н, мм	Ширина лотка В, мм	Толщина металла*, мм	Вес*, кг	Кол-во в упак., шт.	Артикул исполнение 1
Переходник по высоте 35×100В100	Н 35 ↔ Н 100	100	0,8	0,10	2	CLP1H-035-100-100
Переходник по высоте 35×100В150	Н 35 ↔ Н 100	150	0,8	0,14	2	CLP1H-035-100-150
Переходник по высоте 35×100В200	Н 35 ↔ Н 100	200	0,8	0,18	2	CLP1H-035-100-200
Переходник по высоте 35×100В300	Н 35 ↔ Н 100	300	0,8	0,25	2	CLP1H-035-100-300
Переходник по высоте 35×50В100	Н 35 ↔ Н 50	100	0,8	0,05	2	CLP1H-035-050-100
Переходник по высоте 35×50В150	Н 35 ↔ Н 50	150	0,8	0,06	2	CLP1H-035-050-150
Переходник по высоте 35×50В200	Н 35 ↔ Н 50	200	0,8	0,07	2	CLP1H-035-050-200
Переходник по высоте 35×50В300	Н 35 ↔ Н 50	300	0,8	0,10	2	CLP1H-035-050-300
Переходник по высоте 35×50В50	Н 35 ↔ Н 50	50	0,8	0,03	2	CLP1H-035-050-050
Переходник по высоте 35×80В100	Н 35 ↔ Н 80	100	0,8	0,08	2	CLP1H-035-080-100
Переходник по высоте 35×80В150	Н 35 ↔ Н 80	150	0,8	0,11	2	CLP1H-035-080-150
Переходник по высоте 35×80В200	Н 35 ↔ Н 80	200	0,8	0,15	2	CLP1H-035-080-200
Переходник по высоте 35×80В300	Н 35 ↔ Н 80	300	0,8	0,21	2	CLP1H-035-080-300

* Указаны параметры для исполнения 1.

Наименование	Изменение высоты борта Н, мм	Ширина лотка В, мм	Толщина металла*, мм	Вес*, кг	Кол-во в упак., шт.	Артикул исполнение 1
Переходник по высоте 50×100В100	Н 50 ↔ Н 100	100	0,8	0,05	2	CLP1H-050-100-100
Переходник по высоте 50×100В150	Н 50 ↔ Н 100	150	0,8	0,06	2	CLP1H-050-100-150
Переходник по высоте 50×100В200	Н 50 ↔ Н 100	200	0,8	0,12	2	CLP1H-050-100-200
Переходник по высоте 50×100В300	Н 50 ↔ Н 100	300	0,8	0,16	2	CLP1H-050-100-300
Переходник по высоте 50×100В400	Н 50 ↔ Н 100	400	0,8	0,22	2	CLP1H-050-100-400
Переходник по высоте 50×100В500	Н 50 ↔ Н 100	500	0,8	0,29	2	CLP1H-050-100-500
Переходник по высоте 50×80В100	Н 50 ↔ Н 80	100	0,8	0,06	2	CLP1H-050-080-100
Переходник по высоте 50×80В150	Н 50 ↔ Н 80	150	0,8	0,07	2	CLP1H-050-080-150
Переходник по высоте 50×80В200	Н 50 ↔ Н 80	200	0,8	0,09	2	CLP1H-050-080-200
Переходник по высоте 50×80В300	Н 50 ↔ Н 80	300	0,8	0,13	2	CLP1H-050-080-300
Переходник по высоте 50×80В400	Н 50 ↔ Н 80	400	0,8	0,17	2	CLP1H-050-080-400
Переходник по высоте 50×80В500	Н 50 ↔ Н 80	500	0,8	0,21	2	CLP1H-050-080-500
Переходник по высоте 80×100В100	Н 80 ↔ Н 100	100	0,8	0,05	2	CLP1H-080-100-100
Переходник по высоте 80×100В150	Н 80 ↔ Н 100	150	0,8	0,07	2	CLP1H-080-100-150
Переходник по высоте 80×100В200	Н 80 ↔ Н 100	200	0,8	0,08	2	CLP1H-080-100-200
Переходник по высоте 80×100В300	Н 80 ↔ Н 100	300	0,8	0,12	2	CLP1H-080-100-300
Переходник по высоте 80×100В400	Н 80 ↔ Н 100	400	0,8	0,15	2	CLP1H-080-100-400
Переходник по высоте 80×100В500	Н 80 ↔ Н 100	500	0,8	0,18	2	CLP1H-080-100-500

Заглушка



Для торцевой заглушки трассы кабельных лотков.

Наименование	Высота борта, мм	Ширина лотка, мм	Толщина металла*, мм	Вес*, кг	Кол-во в упак., шт.	Артикул исполнение 1	Артикул исполнение 2
Заглушка Н35×50	35	50	0,8	0,025	2	CLP1Z-035-050	
Заглушка Н35×100	35	100	0,8	0,031	2	CLP1Z-035-100	
Заглушка Н35×150	35	150	0,8	0,044	2	CLP1Z-035-150	
Заглушка Н35×200	35	200	0,8	0,057	2	CLP1Z-035-200	
Заглушка Н35×300	35	300	0,8	0,083	2	CLP1Z-035-300	
Заглушка Н50×50	50	50	0,8	0,023	2	CLP1Z-050-050	CLP1Z-050-100-M-HDZ
Заглушка Н50×100	50	100	0,8	0,041	2	CLP1Z-50-100	CLP1Z-050-050-M-HDZ
Заглушка Н50×150	50	150	0,8	0,058	2	CLP1Z-50-150	CLP1Z-050-150-M-HDZ
Заглушка Н50×200	50	200	0,8	0,076	2	CLP1Z-050-200	CLP1Z-050-200-M-HDZ
Заглушка Н50×300	50	300	0,8	0,111	2	CLP1Z-050-300	CLP1Z-050-300-M-HDZ
Заглушка Н50×400	50	400	0,8	0,146	2	CLP1Z-050-400	CLP1Z-050-400-M-HDZ
Заглушка Н50×500	50	500	0,8	0,182	2	CLP1Z-050-500	CLP1Z-050-500-M-HDZ
Заглушка Н80×100	80	100	0,8	0,075	2	CLP1Z-080-100	CLP1Z-080-100-M-HDZ
Заглушка Н80×150	80	150	0,8	0,102	2	CLP1Z-080-150	CLP1Z-080-150-M-HDZ
Заглушка Н80×200	80	200	0,8	0,129	2	CLP1Z-080-200	CLP1Z-080-200-M-HDZ
Заглушка Н80×300	80	300	0,8	0,183	2	CLP1Z-080-300	CLP1Z-080-300-M-HDZ
Заглушка Н80×400	80	400	0,8	0,237	2	CLP1Z-080-400	CLP1Z-080-400-M-HDZ
Заглушка Н80×500	80	500	0,8	0,291	2	CLP1Z-080-500	CLP1Z-080-500-M-HDZ

* Указаны параметры для исполнения 1.

Соединительный фланец



Предназначен для ввода кабельной трассы в стену, потолок или оборудование.

Наименование	Высота борта, мм	Ширина лотка, мм	Толщина металла*, мм	Вес*, кг	Кол-во в упак., шт.	Артикул исполнение 1	Артикул исполнение 2
Соединительный фланец 50×50	50	50	1,0	0,11	40	CLP1CF-050-050	CLP1CF-050-050-M-HDZ
Соединительный фланец 50×100	50	100	1,0	0,16	24	CLP1CF-050-100	CLP1CF-050-100-M-HDZ
Соединительный фланец 50×150	50	150	1,0	0,21	16	CLP1CF-050-150	CLP1CF-050-150-M-HDZ
Соединительный фланец 50×200	50	200	1,0	0,26	12	CLP1CF-050-200	CLP1CF-050-200-M-HDZ
Соединительный фланец 50×300	50	300	1,0	0,36	8	CLP1CF-050-300	CLP1CF-050-300-M-HDZ
Соединительный фланец 50×400	50	400	1,0	0,46	6	CLP1CF-050-400	CLP1CF-050-400-M-HDZ
Соединительный фланец 50×500	50	500	1,0	0,56	4	CLP1CF-050-500	CLP1CF-050-500-M-HDZ
Соединительный фланец 80×80	80	80	1,0	0,19	18	CLP1CF-080-080	CLP1CF-080-080-M-HDZ
Соединительный фланец 80×100	80	100	1,0	0,21	16	CLP1CF-080-100	CLP1CF-080-100-M-HDZ
Соединительный фланец 80×150	80	150	1,0	0,25	12	CLP1CF-080-150	CLP1CF-080-150-M-HDZ
Соединительный фланец 80×200	80	200	1,0	0,31	8	CLP1CF-080-200	CLP1CF-080-200-M-HDZ
Соединительный фланец 80×300	80	300	1,0	0,4	6	CLP1CF-080-300	CLP1CF-080-300-M-HDZ
Соединительный фланец 80×400	80	400	1,0	0,5	4	CLP1CF-080-400	CLP1CF-080-400-M-HDZ
Соединительный фланец 80×500	80	500	1,0	0,6	2	CLP1CF-080-500	CLP1CF-080-500-M-HDZ
Соединительный фланец 100×100	100	100	1,0	0,24	12	CLP1CF-100-100	CLP1CF-100-100-M-HDZ
Соединительный фланец 100×150	100	150	1,0	0,29	8	CLP1CF-100-150	CLP1CF-100-150-M-HDZ
Соединительный фланец 100×200	100	200	1,0	0,34	6	CLP1CF-100-200	CLP1CF-100-200-M-HDZ
Соединительный фланец 100×300	100	300	1,0	0,43	4	CLP1CF-100-300	CLP1CF-100-300-M-HDZ
Соединительный фланец 100×400	100	400	1,0	0,53	2	CLP1CF-100-400	CLP1CF-100-400-M-HDZ
Соединительный фланец 100×500	100	500	1,0	0,63	2	CLP1CF-100-500	CLP1CF-100-500-M-HDZ

* Указаны параметры для исполнения 1.

Проволочные лотки и аксессуары оцинкованные

Проволочные лотки предназначены для прокладки силовых и информационных кабелей внутри зданий и сооружений. Чаще всего используются под фальш-потолками.

Отличительной особенностью прокладки кабеля при помощи проволочных лотков является удобство монтажа с использованием минимального количества аксессуаров, а также отличная вентиляция проложенной кабельной трассы, что уменьшает вероятность ее перегрева.

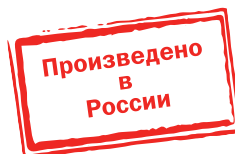

5

Преимущества

- Максимальная вентиляция проложенной кабельной трассы.
- При монтаже системы проволочных лотков используется минимальное количество аксессуаров.
- Возможно быстрое безвинтовое соединение лотков между собой.
- Легкий доступ к проводке в процессе эксплуатации.
- Ассортимент типоразмеров лотков и аксессуаров позволяет решить самые сложные монтажные задачи.

Технические характеристики

Материал и тип исполнения:
исполнение 1 – оцинкованная сталь

Цвет
белый

Гарантия на покрытие
10 лет при соблюдении условий эксплуатации

Область применения
для прокладки кабеля внутри помещений

ТУ
ИМ 707.00.00.000-2005

Проволочные лотки из нержавеющей стали

Проволочные системы из нержавеющей стали IEK® широко применяются на энергетических, пищевых и химических производствах, при строительстве зданий, а также в санитарно-гигиенических помещениях. Нержавеющая сталь – это самая гигиеничная поверхность, которая не имеет пор и трещин и легко очищается от любых загрязнений.

Проволочные кабельные системы и аксессуары IEK® изготавливаются из стали сорта AISI 304 сварным способом.



Преимущества

- Высокая устойчивость к образованию коррозии.
- Максимальная вентиляция проложенной кабельной трассы.
- При монтаже системы проволочных лотков используется минимальное количество аксессуаров из нержавеющей стали.
- Возможно быстрое безвинтовое соединение лотков между собой.
- Все срезы имеют округленные края.
- Легкий доступ к проводке в процессе эксплуатации.
- Ассортимент типоразмеров лотков и аксессуаров позволяет решить самые сложные монтажные задачи.
- Привлекательный внешний вид.

Технические характеристики

Материал и тип исполнения:
исполнение 3 – нержавеющая сталь (INOX)
Марка стали
AISI 304
Цвет
белый
Область применения
в санитарно-гигиенических помещениях, пищевых, химических и др.

Особенности конструкции



Края всех срезов округленные, что обеспечивает максимальную травмобезопасность для монтажника и исключает повреждение кабеля об острые края проволоки.

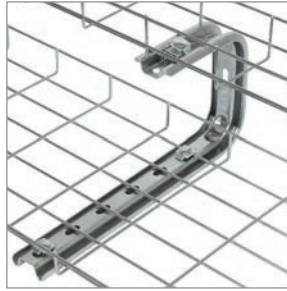

Возможно формирование многоуровневых систем при сохранении легкой доступности к кабельным трассам.



Верхняя продольная проволока немного выступает за габариты лотка, что позволяет использовать совместно с лотком замковую крышку. Замок на крышке позволяет ей надежно держаться при вертикальном монтаже кабельной трассы.



Инсталляция системы может быть выполнена одним монтажником. Основным инструментом, необходимым для монтажа трассы, являются кусачки.

5



Совместно с лотком может использоваться перегородка, которая в случае монтажа в одном лотке проводки разного типа (информационной и силовой) служит для разделения лотка на два и более отдела для исключения наводок.

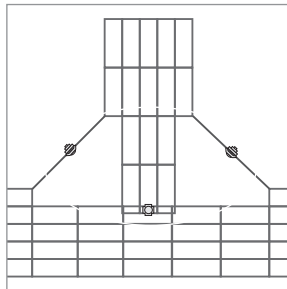

В системе представлено небольшое число универсальных соединительных компонентов, из которых можно составить много вариантов решения для одной задачи. Можно монтировать новые стойки, соединять старые лотки с новыми, делать ответвления от имеющейся трассы.



Для крепления лотка к стенам и потолку предлагается широкий ассортимент универсальных крепежей, позволяющих организовать кабельную систему любой сложности.

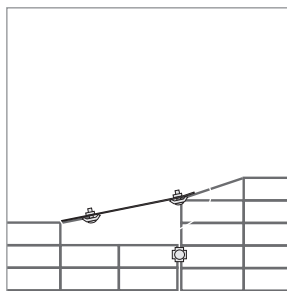

Проволочный лоток может являться шиной заземления. Соответственно нет необходимости закупать и прокладывать медный кабель в качестве шины заземления. Снижаются затраты на материалы и работы, экономится время.

Ассортимент



Проволочные лотки предназначены для монтажа и защиты силовой и слаботочной проводки.

Наименование	Высота, мм	Ширина, мм	Длина, мм	Толщина проволоки	Вес*, кг/м	Кол-во в упак.*, шт.	Артикул, исполнение 1	Артикул, исполнение 3
Лоток проволочный 35×100	35	100	3000	4	0,49	30	CLWG10-035-100-3	CLWG10-035-100-3-INOX
Лоток проволочный 35×200	35	200	3000	4	0,78	6	CLWG10-035-200-3	CLWG10-035-200-3-INOX
Лоток проволочный 35×300	35	300	3000	4	1,04	6	CLWG10-035-300-3	CLWG10-035-300-3-INOX
Лоток проволочный 35×400	35	400	3000	4	1,3	6	CLWG10-035-400-3	CLWG10-035-400-3-INOX
Лоток проволочный 35×500	35	500	3000	4	1,59	6	CLWG10-035-500-3	CLWG10-035-500-3-INOX
Лоток проволочный 60×60	60	60	3000	4	0,49	6	CLWG10-060-060-3	CLWG10-060-060-3-INOX
Лоток проволочный 60×100	60	100	3000	4	0,7	18	CLWG10-060-100-3	CLWG10-060-100-3-INOX
Лоток проволочный 60×150	60	150	3000	4	0,76	18	CLWG10-060-150-3	CLWG10-060-150-3-INOX
Лоток проволочный 60×200	60	200	3000	4	0,9	6	CLWG10-060-200-3	CLWG10-060-200-3-INOX
Лоток проволочный 60×300	60	300	3000	4	1,18	6	CLWG10-060-300-3	CLWG10-060-300-3-INOX
Лоток проволочный 60×400	60	400	3000	4	1,43	6	CLWG10-060-400-3	CLWG10-060-400-3-INOX
Лоток проволочный 60×500	60	500	3000	4	1,73	6	CLWG10-060-500-3	CLWG10-060-500-3-INOX
Лоток проволочный 85×100	85	100	3000	4	0,78	6	CLWG10-085-100-3	CLWG10-085-100-3-INOX
Лоток проволочный 85×150	85	150	3000	4	0,9	6	CLWG10-085-150-3	CLWG10-085-150-3-INOX
Лоток проволочный 85×200	85	200	3000	4	1,03	6	CLWG10-085-200-3	CLWG10-085-200-3-INOX
Лоток проволочный 85×300	85	300	3000	4	1,29	6	CLWG10-085-300-3	CLWG10-085-300-3-INOX
Лоток проволочный 85×400	85	400	3000	4	1,59	6	CLWG10-085-400-3	CLWG10-085-400-3-INOX
Лоток проволочный 85×500	85	500	3000	4	1,83	6	CLWG10-085-500-3	CLWG10-085-500-3-INOX
Лоток проволочный 100×150	100	150	3000	4	1,03	6	CLWG10-100-150-3	CLWG10-100-150-3-INOX
Лоток проволочный 100×200	100	200	3000	4	1,18	6	CLWG10-100-200-3	CLWG10-100-200-3-INOX
Лоток проволочный 100×300	100	300	3000	4	1,42	6	CLWG10-100-300-3	CLWG10-100-300-3-INOX
Лоток проволочный 100×400	100	400	3000	4	1,7	6	CLWG10-100-400-3	CLWG10-100-400-3-INOX
Лоток проволочный 100×500	100	500	3000	4	1,98	6	CLWG10-100-500-3	CLWG10-100-500-3-INOX
Лоток проволочный усиленный 60×400	60	400	3000	5	2,22	6	CLWU10-060-400-3	
Лоток проволочный усиленный 85×300	85	300	3000	5	2,01	6	CLWU10-085-300-3	
Лоток проволочный усиленный 85×400	85	400	3000	5	2,42	6	CLWU10-085-400-3	
Лоток проволочный усиленный 100×300	100	300	3000	5	2,2	6	CLWU10-100-300-3	
Лоток проволочный усиленный 100×400	100	400	3000	5	2,63	6	CLWU10-100-400-3	

Аксессуары к проволочным лоткам

Разделительная перегородка



Для разделения лотка на две и более части в случае монтажа в одном лотке проводки разного типа (информационной и силовой) для исключения наводок

Наименование	Длина, мм	Ширина, мм	Высота, мм	Вес*, кг/м	Кол-во в упак., шт.	Артикул, исполнение 1	Артикул, исполнение 2
Разделительная перегородка h 35 мм	2000	25	20	0,664	2	CLP1F-035-1	
Разделительная перегородка h 50	2000	25	35	0,979	2	CLP1F-050-2	CLP1F-050-2-M-HDZ
Разделительная перегородка h 80	2000	25	65	1,294	2	CLP1F-080-2	CLP1F-080-2-M-HDZ
Разделительная перегородка h 100	2000	25	85	1,609	2	CLP1F-100-2	CLP1F-100-2-M-HDZ

* Указаны параметры для исполнения 1.

Крышка на лоток



Для защиты проложенного в лотке кабеля от внешних воздействий.

Наименование	Длина, мм	Ширина, мм	Высота, мм	Вес*, кг/м	Кол-во в упак., шт.	Артикул, исполнение 1	Артикул, исполнение 2
Крышка на лоток осн. 50 мм	3000	15	50	0,58	6	CLP1K-050-1	CLP1K-050-3-M-HDZ
Крышка на лоток осн. 60 мм (длина 2 метра)	2000	15	60	0,62	6	CLP1K-060-1	
Крышка на лоток осн. 100 мм	3000	15	100	0,76	6	CLP1K-100-1	CLP1K-100-3-M-HDZ
Крышка на лоток осн. 150 мм	3000	15	150	1,03	6	CLP1K-150-1	CLP1K-150-3-M-HDZ
Крышка на лоток осн. 200 мм	3000	15	200	1,5	6	CLP1K-200-1	CLP1K-200-3-M-HDZ
Крышка на лоток осн. 300 мм	3000	15	300	2,12	6	CLP1K-300-1	CLP1K-300-3-M-HDZ
Крышка на лоток осн. 400	3000	15	400	3,44	6	CLP1K-400-3	CLP1K-400-3-M-HDZ
Крышка на лоток осн. 500	3000	15	500	4,22	6	CLP1K-500-3	CLP1K-500-3-M-HDZ

Соединитель безвинтовой CF



Для соединения проволочных лотков между собой при помощи отвертки, без использования дополнительных метизов

Наименование	Длина, мм	Ширина, мм	Вес*, кг	Кол-во в упак., шт.	Артикул, исполнение 1	Артикул, исполнение 3
Соединитель безвинтовой CF	220	31	0,12	50	CLW10-CF	CLW10-CF-INOX

Соединитель перфорированный CP



Для максимально жесткого закрепления лотков, имеющих большую нагрузочную способность. Способ монтажа: для использования необходимы 4 крепежных комплекта MS20. В зависимости от необходимой нагрузочной способности применяются от двух до четырех таких соединителей.

Наименование	Длина, мм	Ширина, мм	Вес*, кг	Кол-во в упак., шт.	Артикул, исполнение 1	Артикул, исполнение 3
Соединитель перфорированный CP	231	28	0,10	20	CLW10-CP	CLW10-CP-INOX

Кусачки арматурные



Применяются при монтаже проволочных лотков (см. стр. 721).

Наименование	Артикул
Кусачки арматурные (болторез) КПЛ-14	ТКК10-D14

* Указаны параметры для исполнения 1.

Системы подвесов для металлических лотков

Предназначены для монтажа металлических лотков (прокатных или проволочных) по элементам здания (потолок, стены, пол).

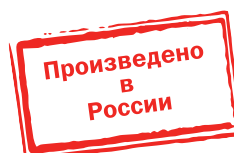

Преимущества

- Конструкция элементов системы подвесов ориентирована в первую очередь на удобство и скорость монтажа.

Технические характеристики:

Материал и тип исполнения:

исполнение 1 – оцинкованная сталь (под заказ изделия могут быть окрашены в любой цвет из палитры RAL)

исполнение 2 – горячеоцинкованная сталь (HDZ)

исполнение 3 – нержавеющая сталь (INOX)

Цвет

белый

Гарантия на покрытие

защита от сквозной коррозии до 10 лет при соблюдении условий эксплуатации

Область применения:

для изделий из оцинкованной стали на улице и внутри производственных, торговых, офисных и жилых помещений

для изделий из нержавеющей стали в санитарно-гигиенических помещениях, пищевых, химических и др.

Кронштейн настенный



Для крепления лотка к стене.

Наименование	Длина, мм	Ширина, мм	Высота, мм	Рабочая нагрузка*, Н	Вес*, кг	Кол-во в упак., шт.	Артикул, исполнение 1	Артикул, исполнение 2	Артикул, исполнение 3
Кронштейн настенный осн. 100	120	30	71,5	1230	0,201	4	CLP1CW-100-1	CLP1CW-100-M-HDZ	CLP1CW-100-1-INOX
Кронштейн настенный осн. 150	170	30	71,5	1330	0,357	4	CLP1CW-150-1	CLP1CW-150-M-HDZ	CLP1CW-150-1-INOX
Кронштейн настенный осн. 200	220	30	112	1430	0,619	4	CLP1CW-200-1	CLP1CW-200-M-HDZ	CLP1CW-200-1-INOX
Кронштейн настенный осн.300	320	30	112	1940	0,854	4	CLP1CW-300-1	CLP1CW-300-M-HDZ	CLP1CW-300-1-INOX
Кронштейн настенный осн. 400	420	30	112	1840	1,209	4	CLP1CW-400-1	CLP1CW-400-M-HDZ	CLP1CW-400-1-INOX
Кронштейн настенный осн. 500	520	30	112	1640	1,567	4	CLP1CW-500-1	CLP1CW-500-M-HDZ	
Кронштейн настенный осн. 600	620	30	112	1400	1,14	4	CLP1CW-600-1	CLP1CW-600-M-HDZ	

Кронштейн замковый



Для крепления лотка к профилю перфорированному

Наименование	Длина, мм	Ширина, мм	Высота, мм	Рабочая нагрузка*, Н	Вес*, кг	Кол-во в упак., шт.	Артикул, исполнение 1	Артикул, исполнение 2
Кронштейн замковый осн. 100	120	27	60	1330	0,232	4	CLP1CL-100-1	CLP1CL-100-M-HDZ
Кронштейн замковый осн. 150	170	27	60	1230	0,321	4	CLP1CL-150-1	CLP1CL-150-M-HDZ
Кронштейн замковый осн. 200	220	27	60	1020	0,412	4	CLP1CL-200-1	CLP1CL-200-M-HDZ
Кронштейн замковый осн. 300	320	27	85	870	0,672	4	CLP1CL-300-1	CLP1CL-300-M-HDZ
Кронштейн замковый осн. 400	420	27	85	820	0,879	4	CLP1CL-400-1	CLP1CL-400-M-HDZ
Кронштейн замковый осн. 500	520	27	85	770	1,086	4	CLP1CL-500-1	CLP1CL-500-M-HDZ
Кронштейн замковый осн. 600	620	27	85	630	1,16	4	CLP1CL-600-1	CLP1CL-600-M-HDZ

Кронштейн



Для крепления лотка к профилю перфорированному

Наименование	Длина, мм	Ширина, мм	Высота, мм	Рабочая нагрузка*, Н	Вес*, кг	Кол-во в упак., шт.	Артикул, исполнение 1	Артикул, исполнение 2
Кронштейн 100	120	27	60	1330	0,232	4	CLP1CZ-100-1	CLP1CZ-100-M-HDZ
Кронштейн 150	170	27	60	1230	0,321	4	CLP1CZ-150-1	CLP1CZ-150-M-HDZ
Кронштейн 200	220	27	60	1020	0,412	4	CLP1CZ-200-1	CLP1CZ-200-M-HDZ
Кронштейн 300	320	27	85	870	0,672	4	CLP1CZ-300-1	CLP1CZ-300-M-HDZ
Кронштейн 400	420	27	85	820	0,879	4	CLP1CZ-400-1	CLP1CZ-400-M-HDZ
Кронштейн 500	520	27	85	770	1,086	4	CLP1CZ-500-1	CLP1CZ-500-M-HDZ
Кронштейн 600	620	27	85	630	1,16	4	CLP1CZ-600-1	CLP1CZ-600-M-HDZ

* Указаны параметры для исполнения 1.

Держатель горизонтальный VV



Для крепления лотка к потолку при помощи шпилек.

Наименование	Длина, мм	Ширина, мм	Высота, мм	Рабочая нагрузка*, кг	Вес*, кг	Кол-во в упак., шт.	Артикул, исполнение 1	Артикул, исполнение 3
Держатель горизонтальный VV100	95	55	18	145	0,10	50	CLW10-VV-100	CLW10-VV-100-INOX
Держатель горизонтальный VV150	230	55	18	127	0,19	20	CLW10-VV-150	CLW10-VV-150-INOX
Держатель горизонтальный VV200	280	55	18	115	0,24	20	CLW10-VV-200	CLW10-VV-200-INOX
Держатель горизонтальный VV300	380	55	18	92	0,32	20	CLW10-VV-300	CLW10-VV-300-INOX
Держатель горизонтальный VV400	480	55	18	78	0,41	20	CLW10-VV-400	CLW10-VV-400-INOX
Держатель горизонтальный VV500	580	55	18	45	0,51	20	CLW10-VV-500	CLW10-VV-500-INOX

Держатель горизонтальный VH



Для крепления лотка к потолку при помощи шпилек.

Наименование	Длина, мм	Ширина, мм	Высота, мм	Рабочая нагрузка*, кг	Вес*, кг	Кол-во в упак., шт.	Артикул, исполнение 1	Артикул, исполнение 3
Держатель горизонтальный VH 200	250	55	18	185	0,29	20	CLW10-VH-200	CLW10-VH-200-INOX
Держатель горизонтальный VH 300	350	55	18	155	0,41	20	CLW10-VH-300	CLW10-VH-300-INOX
Держатель горизонтальный VH 400	450	55	18	130	0,53	20	CLW10-VH-400	CLW10-VH-400-INOX
Держатель горизонтальный VH 500	550	55	18	90	0,65	20	CLW10-VH-500	CLW10-VH-500-INOX
Держатель горизонтальный VH 600	650	55	18	55	0,57	20	CLW10-VH-600	CLW10-VH-600-INOX

Консоль потолочная VR



Для крепления лотка к потолку или стене

Наименование	Длина большей полки, мм	Длина меньшей полки, мм	Ширина, мм	Высота, мм	Рабочая нагрузка*, кг	Вес*, кг	Кол-во в упак., шт.	Артикул, исполнение 1	Артикул, исполнение 3
Консоль потолочная VR100	145	84	55	165	55	0,3	4	CLW10-VR-100	CLW10-VR-100-INOX
Консоль потолочная VR150	195	105	55	165	44	0,55	4	CLW10-VR-150	CLW10-VR-150-INOX
Консоль потолочная VR200	245	109	55	170	36	0,41	4	CLW10-VR-200	CLW10-VR-200-INOX
Консоль потолочная VR300	345	119	55	170	27	0,52	4	CLW10-VR-300	CLW10-VR-300-INOX

Консоль VC



Для крепления лотка к стене

Наименование	Длина большей полки, мм	Ширина, мм	Высота, мм	Рабочая нагрузка*, кг	Вес*, кг	Кол-во в упак., шт.	Артикул, исполнение 1	Артикул, исполнение 3
Консоль VC100	145	55	92	75	0,18	10	CLW10-VC-100	CLW10-VC-100-INOX
Консоль VC150	195	55	112	60	0,23	10	CLW10-VC-150	CLW10-VC-150-INOX
Консоль VC200	245	55	110	47	0,28	10	CLW10-VC-200	CLW10-VC-200-INOX
Консоль VC300	345	55	115	30	0,38	10	CLW10-VC-300	CLW10-VC-300-INOX
Консоль VC400	445	55	121	24	0,49	10	CLW10-VC-400	CLW10-VC-400-INOX

* Указаны параметры для исполнения 1.

Консоль VCEF



Для безвинтового крепления проволочного лотка к стене

Наименование	Длина большей полки, мм	Ширина, мм	Высота, мм	Рабочая нагрузка*, кг	Вес*, кг	Кол-во в упак., шт.	Артикул исполнение 1	Артикул исполнение 3
Консоль VCEF 100	158	55	95	48	0,2	10	CLW10-VCEF-100	CLW10-VCEF-100-INOX
Консоль VCEF 150	210	55	111	40	0,25	10	CLW10-VCEF-150	CLW10-VCEF-150-INOX
Консоль VCEF 200	260	55	111	35	0,29	10	CLW10-VCEF-200	CLW10-VCEF-200-INOX
Консоль VCEF 300	360	55	116	24	0,38	10	CLW10-VCEF-300	CLW10-VCEF-300-INOX
Консоль VCEF 400	460	55	122	17	0,48	10	CLW10-VCEF-400	CLW10-VCEF-400-INOX

Консоль потолочная VREF



Для безвинтового крепления проволочного лотка к потолку

Наименование	Длина меньшей полки, мм	Длина большей полки, мм	Ширина, мм	Высота, мм	Рабочая нагрузка*, кг	Вес*, кг	Кол-во в упак., шт.	Артикул исполнение 1	Артикул исполнение 3
Консоль VREF 100	84	158	55	163	39	0,325	4	CLW10-VREF-100	CLW10-VREF-100-INOX
Консоль VREF 150	105	208	55	170	30	0,4	4	CLW10-VREF-150	CLW10-VREF-150-INOX
Консоль VREF200	109	259	55	172	25	0,455	4	CLW10-VREF-200	CLW10-VREF-200-INOX
Консоль VREF300	119	359	55	172	18	0,585	4	CLW10-VREF-300	CLW10-VREF-300-INOX

Консоль усиленная NKU



Для крепления лотка к профилю или несущей поверхности.

	Толщина профиля, мм	Толщина основания, мм	Длина, мм	Ширина, мм	Высота основания, мм	Рабочая нагрузка*, кг	Вес*, кг	Артикул исполнение 2
Консоль усиленная NKU200	2	4	234	38	130	185	0,62	CLW10-NKU-200-020-4-HDZ
Консоль усиленная NKU300	2	4	334	38	150	155	0,8	CLW10-NKU-300-020-4-HDZ
Консоль усиленная NKU400	2,5	4	434	38	150	155	1,12	CLW10-NKU-400-025-4-HDZ
Консоль усиленная NKU500	2,5	4	544	38	170	130	1,46	CLW10-NKU-500-025-4-HDZ
Консоль усиленная NKU600	2,5	4	644	38	170	90	1,68	CLW10-NKU-600-025-4-HDZ

Подвес С-образный



Для крепления трассы пристрелкой или анкером к потолку.

Высота, мм	Вес, кг	Кол-во в упак., шт.	Артикул исполнение 1
100	0,44	70	CLW10-VRU-100
150	0,53	50	CLW10-VR-150
200	0,62	30	CLW10-VRU-200
300	0,78	10	CLW10-VRU-300

* Указаны параметры для исполнения 1.

Площадка фиксаторная CR



Для подвеса лотков на шпильке.
Возможно использование для бокового крепления к стене или для соединения лотков.

Наименование	Длина, мм	Ширина, мм	Вес*, кг	Кол-во в упак., шт.	Артикул исполнение 1	Артикул, исполнение 3
Площадка фиксаторная CR	52	52	0,04	200	CLW10-CR	CLW10-CR-INOX

Держатель потолочный DR



Для крепления лотков к потолку при помощи шпилек..

Наименование	Длина, мм	Ширина, мм	Высота, мм	Вес*, кг	Кол-во в упак., шт.	Артикул исполнение 1	Артикул, исполнение 3
Держатель потолочный DR	62	60	32	0,03	50	CLW10-DR	CLW10-DR-INOX

Кронштейн стеновой



Для напольного и настенного крепления кабельной трассы.
Возможна организация T-образного соединения металлических лотков.

Наименование	Длина, мм	Ширина, мм	Вес*, кг	Кол-во в упак., шт.	Артикул исполнение 1	Артикул, исполнение 2
Кронштейн стеновой	90	50	0,15	10	CLP1-UKK	CLP1-UKK-M-HDZ

Пластина заземления GP



Для передачи заземления на стыкуемых элементах лотков и аксессуаров.

Наименование	Длина, мм	Ширина, мм	Вес, кг	Кол-во в упак., шт.	Артикул
Пластина заземления GP	52	18	0,03	100	CLP1Z-GP

Монтажная плата



Для монтажа распаячных коробок или крепления лотков длиной до 100 мм к стене

Наименование	Длина, мм	Ширина, мм	Высота, мм	Вес*, кг	Кол-во в упак., шт.	Артикул исполнение 1	Артикул, исполнение 3
Монтажная плата	90	75	18	0,085	50	CLP1M-MP	CLP1M-MP-INOX

Скоба потолочная



Для крепления профиля перфорированного к потолку.

Наименование	Длина, мм	Ширина, мм	Высота, мм	Вес*, кг	Кол-во в упак., шт.	Артикул исполнение 1	Артикул, исполнение 2
Скоба потолочная	120	62	72,5	0,357	40	CLP1Q-050	CLP1Q-050-M-HDZ

* Указаны параметры для исполнения 1.

Кронштейн потолочный одинарный



Для ортогонального подвеса кабельной трассы. Может использоваться для прокладки кабельной трассы в настенном и напольном исполнении. Толщина профиля 2 мм. Толщина основания 5 мм

Наименование	Длина, основания, мм	Ширина, основания, мм	Длина, профиля, мм	Нагрузка односторонняя, кг	Нагрузка двусторонняя, кг	Артикул, исполнение 2
SSH	150	100	115	130	230	CLW10-SSH
SSH-400	150	100	405	80	140	CLW10-SSH-400 HDZ
SSH-600	150	100	615	60	110	CLW10-SSH-600 HDZ

Кронштейн потолочный двойной



Для ортогонального подвеса кабельной трассы. Может использоваться для прокладки кабельной трассы в настенном и напольном исполнении. Толщина профиля 2 мм. Толщина основания 5 мм

Наименование	Длина, основания, мм	Ширина, основания, мм	Длина, профиля, мм	Нагрузка двусторонняя, кг	Артикул, исполнение 2
KPD-110	160	120	115	270	CLW10-KPD-110-HDZ
KPD-400	160	120	405	200	CLW10-KPD-400-HDZ
KPD-600	160	120	615	160	CLW10-KPD-600-HDZ

5

Кронштейн потолочный SSU



Для ортогонального подвеса кабельной трассы. Может использоваться для прокладки кабельной трассы в настенном и напольном исполнении.

Наименование	Толщина профиля, мм	Высота, мм	D отверстий, мм	Вес*, кг	Кол-во в упак., шт.	Артикул, исполнение 1	Артикул, исполнение 2
Кронштейн потолочный SSU	2	105	10	0,7	2	CLW10-SSU	CLW10-SSU-M-HDZ

Профиль перфорированный

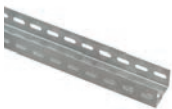

Для подвеса лотков на кронштейнах к потолку и стене. Толщина металла 2,5 мм.

Наименование	Длина, мм	Ширина, мм	Высота, мм	Вес*, кг	Кол-во в упак., шт.	Артикул, исполнение 1	Артикул, исполнение 2
Профиль перфорированный 250	250	56	40	0,45	2	CLP1Z-050-025	CLP1Z-250-M-HDZ
Профиль перфорированный 400	400	56	40	0,72	2	CLP1Z-050-04	CLP1Z-400-M-HDZ
Профиль перфорированный 600	600	56	40	1,09	2	CLP1Z-050-06	CLP1Z-600-M-HDZ
Профиль перфорированный 1000	1000	56	40	1,81	2	CLP1Z-050-10	CLP1Z-1000-M-HDZ
Профиль перфорированный 1500	1500	56	40	2,72	2	CLP1Z-050-15	CLP1Z-1500-M-HDZ
Профиль перфорированный 2000	2000	56	40	3,62	2	CLP1Z-050-20	CLP1Z-2000-M-HDZ
Профиль перфорированный 2500	2500	56	40	4,525	2	CLP1Z-050-25-1	CLP1Z-2500-M-HDZ
Профиль перфорированный 3000	3000	56	40	5,5	2	CLP1Z-020-3000	CLP1Z-3000-M-HDZ

* Указаны параметры для исполнения 1.

Профиль перфорированный С-образный



Для монтажа кабельных трасс в потолочном исполнении, а так же для монтажа несущих конструкций, систем освещения, воздуховодов и трубной продукции. Толщина металла 2,5 мм.

Наименование	Длина, мм	Ширина, мм	Высота, мм	Вес, кг	Кол-во в пак., шт.	Артикул, исполнение 1
Профиль перфорированный С-образный	2500	30	20	1,75	2	CLP1C-020-030

Профиль перфорированный L-образный



Для монтажа кабельных трасс в потолочном исполнении, а так же для монтажа несущих конструкций, систем освещения, воздуховодов и трубной продукции. Толщина металла 2,5 мм.

Наименование	Длина, мм	Ширина, мм	Высота, мм	Вес, кг	Кол-во в пак., шт.	Артикул, исполнение 1
Профиль перфорированный L-образный	2500	30	30	1,32	2	CLP1L-030-030

Профиль настенный



Для подвеса лотков на кронштейнах к стене. Толщина металла 2,5 мм.

Наименование	Длина, мм	Ширина, мм	Высота, мм	Вес, кг	Кол-во в пак., шт.	Артикул, исполнение 1
Профиль настенный	120	56	40	0,22	2	CLP1Z-050-100

Соединитель профиля

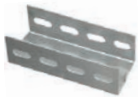

Для увеличения уровня подвеса на основе профилей перфорированных. Толщина металла 2 мм.

Наименование	Длина, мм	Вес*, кг	Кол-во в пак., шт.	Артикул, исполнение 1	Артикул, исполнение 2
Соединитель профиля	120	0,22	2	CLP1Z-CP-050-1	CLP1Z-CP-M-HDZ

Прижим лестничный



Для фиксации лестничных лотков на кронштейнах. Толщина металла 2 мм.

Наименование	Длина, мм	Ширина, мм	Вес, кг/м	Кол-во в пак., шт.	Артикул, исполнение 1
Прижим лестничный	40	27	0,02	50	CLP1P-PL

Пластина монтажная вертикальная



Для монтажа распаячных коробок серии КМ. Толщина металла 1,5 мм.

Наименование	Длина, мм	Ширина, мм	Вес*, кг	Кол-во в пак., шт.	Артикул, исполнение 1	Артикул, исполнение 2
Пластина монтажная вертикальная	135	104	0,15	10	CLP1M-MPV	CLP1M-MPV-M-HDZ

* Указаны параметры для исполнения 1.

Стойка напольная



Для напольного крепления кабельной трассы. Может использоваться для прокладки кабельной трассы в настенном исполнении.

Наименование	Длина, мм	Ширина, мм	Высота, мм	Вес, кг	Кол-во в упак., шт.	Артикул, исполнение 1
Профиль перфорированный С-образный	100	90	50,5	0,17	10	CLW10-SN-100

Втулка в профиль перфорированный



Применяется для придания профилю перфорированному дополнительной жесткости и защиты от деформации в местах соединения с аксессуарами. Толщина металла 2 мм.

Наименование	Длина, мм	D внешний, мм	d внутренний, мм	Вес, кг	Кол-во в упак., шт.	Артикул, исполнение 1
Втулка в профиль перфорированный	50	17	13	0,037	16	CLP1ZU-50

Скоба подвеса нижняя



Для организации подвеса кабельной трассы с помощью шпильки или непосредственно к несущей поверхности. Толщина металла 2 мм.

Ширина лотка	Длина, мм	Ширина, мм	Высота, мм	Вес*, кг	Кол-во в упак., шт.	Артикул, исполнение 1	Артикул, исполнение 2
100	128	40	120	0,22	10	CLP1-SPN-100	CLP1-SPN-100-M-HDZ
150	178	46	132	0,25	10	CLP1-SPN-150	CLP1-SPN-150-M-HDZ
200	228	46	132	0,37	10	CLP1-SPN-200	CLP1-SPN-200-M-HDZ
300	328	46	132	0,48	10	CLP1-SPN-300	CLP1-SPN-300-M-HDZ
400	428	46	132	0,58	10	CLP1-SPN-400	CLP1-SPN-400-M-HDZ
500	528	46	132	0,69	10	CLP1-SPN-500	CLP1-SPN-500-M-HDZ

Скоба подвеса верхняя



Для организации подвеса кабельной трассы с помощью шпильки или непосредственно к несущей поверхности. Толщина металла 2 мм.

Ширина лотка	Длина, мм	Ширина, мм	Высота, мм	Вес*, кг	Кол-во в упак., шт.	Артикул, исполнение 1	Артикул, исполнение 2
100	128	40	120	0,22	10	CLP1-SPV-100	CLP1-SPV-100-M-HDZ
150	178	46	132	0,28	10	CLP1-SPV-150	CLP1-SPV-150-M-HDZ
200	228	46	132	0,33	10	CLP1-SPV-200	CLP1-SPV-200-M-HDZ
300	328	46	132	0,44	10	CLP1-SPV-300	CLP1-SPV-300-M-HDZ
400	428	46	132	0,55	10	CLP1-SPV-400	CLP1-SPV-400-M-HDZ
500	528	46	132	0,65	10	CLP1-SPV-500	CLP1-SPV-500-M-HDZ

Полоса ГЭМ



Для изготовления различных конструкций при электромонтажных работах.

Наименование	Длина, мм	Ширина, мм	Толщина металла, мм	Вес*, кг	Кол-во в упак., шт.	Артикул, исполнение 1	Артикул, исполнение 2
ПП30 К202	2000	30	3	1,26	10	CLW10-GEM-PP-30	CLW10-GEM-PP-30-UT15
ПП40 К106	2000	40	4	1,73	10	CLW10-GEM-PP-40	CLW10-GEM-PP-40-UT15

* Указаны параметры для исполнения 1.

Стойка настенная



Для организации настенного или напольного монтажа кабельной трассы.
Толщина металла 2 мм.

Ширина лотка	Длина, мм	Ширина, мм	Высота, мм	Вес*, кг	Кол-во в упак., шт.	Артикул, исполнение 1	Артикул, исполнение 2
50	137	50	30	0,12	10	CLW10-SNP-50	CLW10-SNP-50-M-HDZ
100	187	50	30	0,16	10	CLW10-SNP-100	CLW10-SNP-100-M-HDZ
150	237	50	30	0,19	10	CLW10-SNP-150	CLW10-SNP-150-M-HDZ
200	287	50	30	0,23	10	CLW10-SNP-200	CLW10-SNP-200-M-HDZ
300	387	50	30	0,32	10	CLW10-SNP-300	CLW10-SNP-300-M-HDZ
400	487	50	30	0,40	10	CLW10-SNP-400	CLW10-SNP-400-M-HDZ
500	587	50	30	0,48	10	CLW10-SNP-500	CLW10-SNP-500-M-HDZ

Скоба ГЭМ



Для крепления стоек K1150-K1155 к несущей поверхности.
Толщина металла 2 мм.

Наименование	Длина, мм	Ширина, мм	Высота, мм	Вес*, кг/м	Кол-во в упак., шт.	Артикул, исполнение 1	Артикул, исполнение 2
Скоба K1157	160	45	30	0,14	50	CLW10-GEM-KS-1157	CLW10-GEM-KS-1157-UT15

Полка кабельная ГЭМ



Для монтажа кабельных трасс к стене или потолку с помощью стоек K1150-K1155.
Толщина металла 2 мм.

Наименование	Длина, мм	Ширина, мм	Высота, мм	Рабочая нагрузка, Н	Кол-во отверстий для монтажа полок	Вес*, кг	Кол-во в упак., шт.	Артикул, исполнение 1	Артикул, исполнение 2
K1160	175	160	51	173	5	0,3	12	CLW10-GEM-PK-150	CLW10-GEM-PK-150-UT15
K1161	267	250	60	275	8	0,44	12	CLW10-GEM-PK-250	CLW10-GEM-PK-250-UT15
K1162	367	350	63	400	11	0,6	12	CLW10-GEM-PK-350	CLW10-GEM-PK-350-UT15
K1163	467	450	76	500	13	0,82	12	CLW10-GEM-PK-450	CLW10-GEM-PK-450-UT15

Стойка кабельная ГЭМ



Для монтажа кабельных трасс к стене или потолку.
Толщина металла 2,5 мм.

Наименование	Длина, мм	Ширина, мм	Высота, мм	Кол-во отверстий для монтажа полок	Вес*, кг	Кол-во в упак., шт.	Артикул, исполнение 1	Артикул, исполнение 2
K1150	400	26	60	8	0,64	20	CLW10-GEM-SK-400	CLW10-GEM-SK-400-UT15
K1151	600	26	60	12	0,95	20	CLW10-GEM-SK-600	CLW10-GEM-SK-600-UT15
K1152	800	26	60	16	1,37	10	CLW10-GEM-SK-800	CLW10-GEM-SK-800-UT15
K1153	1200	26	60	24	1,89	10	CLW10-GEM-SK-1200	CLW10-GEM-SK-1200-UT15
K1154	1800	26	60	36	2,88	10	CLW10-GEM-SK-1800	CLW10-GEM-SK-1800-UT15
K1155	2200	26	60	44	3,54	10	CLW10-GEM-SK-2200	CLW10-GEM-SK-2200-UT15

* Указаны параметры для исполнения 1.

Метизы

Предназначены для монтажа металлических лотков (прокатных, проволочных, лестничных и др. типов) по элементам здания (потолок, стены, пол), а также для соединения лотков между собой.

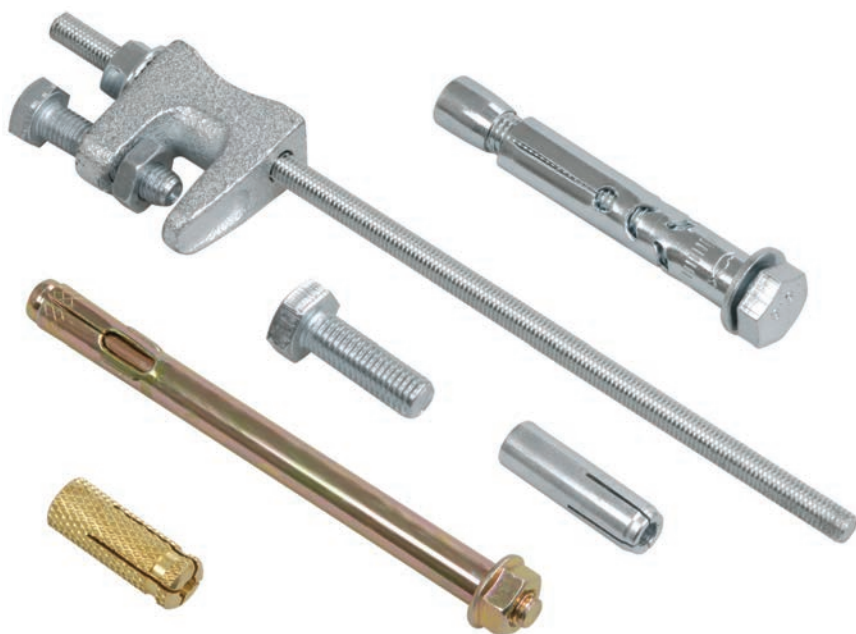

5

Преимущества

- Конструкция элементов метизных соединений ориентирована в первую очередь на удобство и скорость монтажа.

Технические характеристики:







Материал
оцинкованная сталь

Цвет
белый

Гарантия на покрытие
защита от сквозной коррозии до 10 лет при соблюдении условий эксплуатации

Область применения
на улице и внутри производственных, торговых, офисных и жилых помещений

Аксессуары

Наименование		Назначение	Резьба, мм	Тип винта	Длина болта, мм	Вес, кг	Количество в упаковке, шт.	Артикул
Соединительный комплект MDS 	MDS	Для соединения любых участков и элементов лотков между собой	M6	M6×20			50	CLW10-MDS
	MDS20 INOX		M6	M6×20		0,03	50	CLW10-MDS-20-INOX
Соединительный комплект MS 	MS	Для соединения лотков и аксессуаров между собой	M6	M6×20			50	CLW10-MS-20
	MS INOX		M6	M6×20		0,02	50	CLW10-MS-20-INOX
Комплект соединительный КС М6×10 		Для соединения лотков и аксессуаров между собой, а также для крепления к несущим поверхностям	M6	M6×10	10	0,008	200	CLP1M-CS-6-10
Винт М6×10 		Для соединения лотков и аксессуаров между собой, а так же для крепления к несущим поверхностям	M6	M6×10	10	1,6	200	CLP1M-V-6-10
Болт со стопорным буртом М8×65 		Для соединения лотков и аксессуаров между собой, а также для крепления к несущим поверхностям	M8	M8×65	65	0,03	200	CLP1M-B-8-65
Болт шестигранный 		Для соединения лотков и аксессуаров между собой, а также для крепления к несущим поверхностям	M6	M6×20	20	1,31	200	CLP1M-B-6-20
			M8	M8×20	20	1,38	100	CLP1M-B-8-20
			M8	M8×30	30	1,08	60	CLP1M-B-8-30
			M8	M8×40	40	1,09	50	CLP1M-B-8-40
			M8	M8×50	50	1,24	50	CLP1M-B-8-50
			M8	M8×60	60	1,15	40	CLP1M-B-8-60
			M8	M8×70	70	1,00	30	CLP1M-B-8-70
			M10	M10×20	20	1,21	50	CLP1M-B-10-20
			M10	M10×30	30	0,94	30	CLP1M-B-10-30
			M10	M10×40	40	1,09	30	CLP1M-B-10-40
			M10	M10×50	50	1,24	30	CLP1M-B-10-50
			M12	M12×20	20	1,08	30	CLP1M-B-12-20
			M12	M12×30	30	0,90	20	CLP1M-B-12-30
	M12	M12×40	40	1,05	20	CLP1M-B-12-40		
	M12	M12×50	50	1,19	20	CLP1M-B-12-50		
Болт анкерный 		Для крепления тяжеловесных конструкций, кабельных трасс, несущих консолей, металлических профилей и т.п. методом сквозного монтажа	M8	M8×40	40	2,59	150	CLP1M-A-B-8-40
			M8	M8×65	65	2,55	100	CLP1M-A-B-8-65
			M8	M8×85	85	2,50	80	CLP1M-A-B-8-85
			M10	M10×40	40	2,97	100	CLP1M-A-B-10-40
			M10	M10×50	50	2,72	80	CLP1M-A-B-10-50
			M10	M10×75	75	2,40	50	CLP1M-A-B-10-75
			M10	M10×95	95	2,85	50	CLP1M-A-B-10-95
			M12	M12×100	100	2,79	30	CLP1M-A-B-12-100
	M12	M12×60	60	3,07	50	CLP1M-A-B-12-60		

Наименование	Назначение	Резьба, мм	Тип винта	Длина, мм	Вес, кг	Количество в упаковке, шт.	Артикул
Шпилька 	Для соединения лотков и аксессуаров между собой, а также для крепления к несущим поверхностям	M6	M6×1000	1000	8,65	50	CLW10-TM-06-1
		M8	M8, 1 м	1000	15	50	CLW10-TM-08-1
		M10	M10×1000	1000	9,55	20	CLW10-TM-10-1
		M12	M12×1000	1000	7,25	10	CLW10-TM-12-1
		M6	M6×2000	2000	17,15	100	CLW10-TM-06-2
		M8	M8, 2 м	2000	14,7	25	CLW10-TM-08-2
		M10	M10×2000	2000	18,95	40	CLW10-TM-10-2
		M12	M12×2000	2000	14,35	20	CLW10-TM-12-2
Гайка со стопорным буртом 	Для соединения лотков и аксессуаров между собой, а также для крепления к несущим поверхностям	M6			1,40	400	CLP1M-N-6
		M8			1,90	200	CLP1M-N-8
		M8			1,9	200	CLP1M-N-8-1
		M10			1,31	100	CLP1M-N-10
		M12			1,02	50	CLP1M-N-12
Гайка шестигранная 	Для соединения лотков и аксессуаров между собой, а также для крепления к несущим поверхностям	M6			1,40	500	CLP1M-G-6
		M8			1,19	200	CLP 1M-G-8
		M10			1,31	100	CLP1M-G-10
		M12			1,02	50	CLP1M-G-12
Гайка соединительная 	Для соединения лотков и аксессуаров между собой, а также для крепления к несущим поверхностям	M6			0,95	100	CLP1M-GS-6
		M8			1,05	50	CLP1M-GS-8
		M10			1,35	30	CLP1M-GS-10
		M12			1,25	20	CLP1M-GS-12
Шайба плоская 	Для соединения лотков и аксессуаров между собой, а также для крепления к несущим поверхностям	M6			1,15	400	CLP1M-SH-6
		M8			1,035	150	CLP1M-SH-8
		M10			1,35	100	CLP1M-SH-10
		M12			1,15	50	CLP1M-SH-12
Шайба плоская усиленная 	Для соединения лотков и аксессуаров между собой, а также для крепления к несущим поверхностям	M6			1,15	400	CLP1M-SHU-6
		M8			1,035	150	CLP1M-SHU-8
		M10			1,35	100	CLP1M-SHU-10
		M12			1,15	50	CLP1M-SHU-12
Анкер стальной 	Для крепления тяжеловесных конструкций, кабельных трасс, консолей, листовых и профилированной стали и т.п.	M6		25	0,83	100	CLP1M-AS-6
		M8		30	1,37	100	CLP1M-AS-8
		M10		40	1,29	50	CLP1M-AS-10
		M12		50	2,465	50	CLP1M-AS-12
Анкер латунный 	Для крепления тяжеловесных конструкций, кабельных трасс, консолей, листовых и профилированной стали и т.п.	M6		24	0,62	100	CLP1M-AL-6
		M8		31	0,96	100	CLP1M-AL-8
		M10		34	0,85	50	CLP1M-AL-10
		M12		41	1,35	50	CLP1M-AL-12
Струбцина 	Для крепления к несущим поверхностям	M8			11	100	CLP1M-SBC-8
		M10			16	100	CLP1M-SBC-10
Подвес V-образный 	Для крепления к несущим поверхностям	M8			11	100	CLP1M-VP-8
		M10			12	100	CLP1M-VP-10

Тросы

Используются для организации подвеса кабельных трасс и трасс освещения.

	Наименование	Длина, мм	Диаметр, мм	Разрушающая нагрузка, кН	Рабочая нагрузка, кН	Площадь поперечного сечения, мм ²	Резьба	Вес, кг/шт.	Кол-во в упак., шт.	Артикул
	Стальной трос с петлей 1 м	1000	2	2,45	0,47	1,5		0,05	1	CLP1M-SRL-2-01
	Стальной трос с петлей 2 м	2000	2	2,45	0,47	1,5		0,09	1	CLP1M-SRL-2-02
	Стальной трос с петлей 3 м	3000	2	2,45	0,47	1,5		0,11	1	CLP1M-SRL-2-03
	Стальной трос с петлей 5 м	5000	2	2,45	0,47	1,5		0,15	1	CLP1M-SRL-2-05
	Стальной трос с петлей 7 м	7000	2	2,45	0,47	1,5		0,19	1	CLP1M-SRL-2-07
	Стальной трос с петлей 10 м	10 000	2	2,45	0,47	1,5		0,25	1	CLP1M-SRL-2-10
	Стальной трос с карабином 1 м	1000	2	2,45	0,47	1,5		0,09	1	CLP1M-SRC-2-01
	Стальной трос с карабином 2 м	2000	2	2,45	0,47	1,5		0,11	1	CLP1M-SRC-2-02
	Стальной трос с карабином 3 м	3000	2	2,45	0,47	1,5		0,13	1	CLP1M-SRC-2-03
	Стальной трос с карабином 5 м	5000	2	2,45	0,47	1,5		0,17	1	CLP1M-SRC-2-05
	Стальной трос с карабином 7 м	7000	2	2,45	0,47	1,5		0,21	1	CLP1M-SRC-2-07
	Стальной трос с карабином 10 м	10000	2	2,45	0,47	1,5		0,27	1	CLP1M-SRC-2-10
	Стальной трос с рым-болтом М6, 1 м	1000	2	2,45	0,47	1,5	М6	0,08	1	CLP1M-SRB-2-6-01
	Стальной трос с рым-болтом М6, 2 м	2000	2	2,45	0,47	1,5	М6	0,1	1	CLP1M-SRB-2-6-02
	Стальной трос с рым-болтом М6, 3 м	3000	2	2,45	0,47	1,5	М6	0,12	1	CLP1M-SRB-2-6-03
	Стальной трос с рым-болтом М6, 5 м	5000	2	2,45	0,47	1,5	М6	0,16	1	CLP1M-SRB-2-6-05
	Стальной трос с рым-болтом М6, 7 м	7000	2	2,45	0,47	1,5	М6	0,2	1	CLP1M-SRB-2-6-07
	Стальной трос с рым-болтом М6, 10 м	10000	2	2,45	0,47	1,5	М6	0,26	1	CLP1M-SRB-2-6-10
	Стальной трос с рым-болтом М8, 1 м	1000	2	2,45	0,47	1,5	М8	0,09	1	CLP1M-SRB-2-8-01
	Стальной трос с рым-болтом М8, 2 м	2000	2	2,45	0,47	1,5	М8	0,11	1	CLP1M-SRB-2-8-02
	Стальной трос с рым-болтом М8, 3 м	3000	2	2,45	0,47	1,5	М8	0,13	1	CLP1M-SRB-2-8-03
	Стальной трос с рым-болтом М8, 5 м	5000	2	2,45	0,47	1,5	М8	0,17	1	CLP1M-SRB-2-8-05
	Стальной трос с рым-болтом М8, 7 м	7000	2	2,45	0,47	1,5	М8	0,21	1	CLP1M-SRB-2-8-07
	Стальной трос с рым-болтом М8, 10 м	10000	2	2,45	0,47	1,5	М8	0,27	1	CLP1M-SRB-2-8-10

Лента монтажная перфорированная

Используется для подвеса воздуховодов различной формы, а также легких трубопроводов, в том числе нестандартного размера, и для крепления прочих монтажных элементов.

	Наименование	Ширина, мм	Толщина металла, мм	Вес, кг/м	Кол-во в упак., шт.	Артикул
	Лента монтажная перфорированная 12×0,55	12	0,55	0,063	25	CLP1M-LP-12-055
	Лента монтажная перфорированная 20×0,7	20	0,75	0,08	25	CLP1M-LP-20-1
	Лента монтажная перфорированная 20×1,0	20	1,0	0,115	25	CLP1M-LP-20-2

Цепи

Используются для организации подвеса кабельных трасс и трасс освещения.

	Наименование	Длина, мм	Диаметр, мм	Длина звена внутр., мм	Ширина звена внеш., мм	Рабочая нагрузка, кН	Разрушающая нагрузка, кН	Вес, кг/шт.	Кол-во в упак., шт.	Артикул
	Цепь короткозвенная 1м	1000	2	12	7,5	80	125	0,12	1	CLP1M-CKZ-3-01
Цепь короткозвенная 2м	2000	2	12	7,5	80	125	0,27	1	CLP1M-CKZ-3-02	
Цепь короткозвенная 3м	3000	2	12	7,5	80	125	0,4	1	CLP1M-CKZ-3-03	
Цепь короткозвенная 5м	5000	2	12	7,5	80	125	0,69	1	CLP1M-CKZ-3-05	
Цепь короткозвенная 7м	7000	2	12	7,5	80	125	1,0	1	CLP1M-CKZ-3-07	
Цепь короткозвенная 10м	10000	2	12	7,5	80	125	1,4	1	CLP1M-CKZ-3-10	

	Наименование	Длина, мм	Диаметр, мм	Длина звена внутр., мм	Ширина звена внеш., мм	Рабочая нагрузка, кН	Разрушающая нагрузка, кН	Вес, кг/шт.	Кол-во в упак., шт.	Артикул
	Цепь длиннозвенная 1м	1000	2	22	8	80	125	0,15	1	CLP1M-CDZ-3-01
Цепь длиннозвенная 2м	2000	2	22	8	80	125	0,29	1	CLP1M-CDZ-3-02	
Цепь длиннозвенная 3м	3000	2	22	8	80	125	0,44	1	CLP1M-CDZ-3-03	
Цепь длиннозвенная 5м	5000	2	22	8	80	125	0,73	1	CLP1M-CDZ-3-05	
Цепь длиннозвенная 7м	7000	2	22	8	80	125	1,02	1	CLP1M-CDZ-3-07	
Цепь длиннозвенная 10м	10000	2	22	8	80	125	1,45	1	CLP1M-CDZ-3-10	

	Наименование	Назначение	Диаметр, мм	Резьба винта	Вес, кг/шт.	Кол-во в упак., шт.	Артикул
	Крюк S-образный 5 мм	Используется в качестве подвесов, для соединения тросов и цепей	5	—	0,07	4	CLP1P-KS-5

	Соединитель цепей 4 мм	Используется в качестве подвесов, для соединения тросов и цепей	4	—	0,04	5	CLP1P-SC-4
---	------------------------	---	---	---	------	---	------------

	Карабин винтовой 4 мм	Используется для соединения различных видов цепей и тросов, при ремонте или наращивании	4	—	0,06	5	CLP1P-KV-4
---	-----------------------	---	---	---	------	---	------------

	Зажим троса дюплекс 2 мм	Для сращивания тросов между собой, а также для изготовления петель на концах троса	2	M3	0,09	5	CLP1P-ZTVD-2
---	--------------------------	--	---	----	------	---	--------------

	Наименование	Назначение	Рабочая нагрузка, кг	Диаметр внеш., мм	Диаметр внутр., мм	Резьба	Вес, кг/шт.	Кол-во в упак., шт.	Артикул
	Рым-болт М6	Предназначен для закрепления в несущей поверхности для дальнейшего подвешивания кабельной трассы с помощью тросов, цепей или шпилек	70	28	16	M6	0,16	3	CLP1M-RB-6
Рым-болт М8	140		36	20	M8	0,17	3	CLP1M-RB-8	
Рым-болт М10	230		45	25	M10	0,21	2	CLP1M-RB-10	

	Рым-гайка М6	предназначена для закрепления в несущей поверхности при помощи шпилек, болтов для дальнейшего подвеса кабеленесущих трасс и трасс освещения	70	36	20	M6	0,14	3	CLP1M-RG-6
	Рым-гайка М8		140	36	20	M8	0,15	3	CLP1M-RG-8
	Рым-гайка М10		230	45	25	M10	0,2	2	CLP1M-RG-10

Справочная информация

Рекомендации по выбору кабеля

Важным фактором при выборе кабеленесущих систем является объем кабеля. Сечение кабеля рассчитывается, исходя из теоретически используемой зоны лотка – площади сечения и коэффициента заполнения. Обычно этот коэффициент равен 0,5. Сечение (точнее – площадь поперечного сечения) жилы определяется ее диаметром. Обычно исходят из расчета, что нагрузка величиной 1 кВт требует 1,57 мм² сечения жилы. Отсюда получаются приближенные значения сечений провода, которых следует придерживаться при выборе его диаметра. Для алюминиевых проводов это 5 А на 1 мм², для медных – 8 А на 1 мм².

Условия выбора кабеля для кабеленесущих лотков:

- диаметр кабеля не должен превышать высоту борта лотка;
- при выборе углов поворотов и ответвлений необходимо учитывать радиус изгиба кабеля;
- при выборе лотка необходимо учитывать коэффициент заполнения.

Силовой кабель

Маркировка	Диаметр, мм	Сечение, см ²	Вес кабеля, кг/м
1×4	6,5	0,42	0,08
1×6	7	0,49	0,105
1×10	8	0,64	0,9
1×16	9,5	0,155	0,23
1×25	12,5	1,56	0,33
3×1,5	8,5	0,72	0,135
3×2,5	9,5	0,9	0,19
3×4	11	1,21	0,265
4×1,5	9	0,81	0,16
4×2,5	10,5	1,1	0,23
4×4	12,5	1,56	0,33
4×6	13,5	1,82	0,46
4×10	16,5	2,72	0,69
4×16	19	3,61	1,09
4×25	23,5	5,52	1,64
4×35	26	6,76	2,09
5×1,5	9,5	0,9	0,19
5×2,5	11	1,21	0,27
5×4	13,5	1,82	0,41
5×6	14,5	2,1	0,54
5×10	18	3,24	0,85
5×16	21,5	4,62	1,35
5×25	26	6,76	1,99
7×1,5	10,5	1,1	0,235
7×2,5	13	1,69	0,35

Кабель для линии связи

Маркировка	Диаметр, мм	Сечение, см ²	Вес кабеля, кг/м
2×2×0,6	5	0,25	0,03
4×2×0,6	5,5	0,3	0,035
6×2×0,6	6,5	0,42	0,05
10×2×0,6	7,5	0,56	0,065
20×2×0,6	9	0,81	0,11
40×2×0,6	11	1,12	0,2
60×2×0,6	13	1,69	0,275
100×2×0,6	17	2,89	0,445
200×2×0,6	23	5,29	0,87
2×2×0,8	6	0,36	0,04
4×2×0,8	7	0,49	0,055
6×2×0,8	8,5	0,72	0,08
10×2×0,8	9,5	0,9	0,115
20×2×0,8	13	1,69	0,205
40×2×0,8	16,5	2,72	0,38
60×2×0,8	20	4	0,54
100×2×0,8	25,5	6,5	0,875
200×2×0,8	32	10,24	1,79

Изолированный силовой кабель

Маркировка	Диаметр, мм	Сечение, см ²	Вес кабеля, кг/м
1×10	10,5	1,1	0,18
1×16	11,5	1,32	0,24
1×25	12,5	1,56	0,35
1×35	13,5	1,82	0,46
1×50	15,5	2,4	0,6
1×70	16,5	2,72	0,8
1×95	18,5	3,42	1,1
1×120	20,5	4,2	1,35
1×150	22,5	5,06	1,65
1×185	25	6,25	2
1×240	28	7,84	2,6
1×300	30	9	3,2
3×1,5	11,5	1,32	0,19
3×2,5	12,5	1,56	0,24
3×10	17,5	3,06	0,58
3×16	19,5	3,8	0,81
3×50	26	6,76	1,8
3×70	30	9	2,4
3×120	36	12,96	4
4×1,5	12,5	1,56	0,22
4×2,5	13,5	1,82	0,29
4×6	16,5	2,72	0,4
4×10	18,5	3,42	0,66
4×16	21,5	4,62	1,05
4×25	25,5	6,5	1,6
4×35	28	7,84	1,75
4×50	30	9	2,3
4×70	34	11,56	3,1
4×95	39	15,21	4,2
4×120	42	17,64	5,2
4×150	47	22	6,4
4×185	52	27	8,05
4×240	58	33,6	11
5×1,5	13,5	1,82	0,27
5×2,5	14,5	2,1	0,35
5×6	18,5	3,42	0,61
5×10	20,5	4,2	0,88
5×16	22,5	5,06	1,25
5×25	27,5	7,56	1,95
5×35	34	11,56	2,4
5×50	40	16	3,5

Коробки монтажные

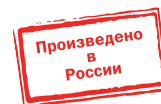







Монтажные коробки для твердых стен

Установочные и распределительные коробки данной серии предназначены для монтажа в сплошные кирпичные или бетонные стены различных электроустановочных изделий: розеток, выключателей, диммеров. Используя крышку, изделие можно применять в качестве распаячной (разветвительной) коробки для развода кабеля и проводов.

Материал изготовления – полипропилен. Основание коробки КМ41006 выполнено из АБС-пластика, крышка – из полистирола. Степень защиты – IP20.

Ассортимент

	Наименование	Размер, мм	Кол-во в упаковке, шт.	Артикул
	Коробка КМ40002 модульная установочная для твердых стен (с саморезами)	Ø65×40	300	УКТ10-065-040-000
	Коробка КМ40007 установочная 2-местная для твердых стен (с саморезами)	141×70×45	100	УКТ20-141-070-045
	Коробка КМ40009 установочная 3-местная для твердых стен (с саморезами)	212×70×45	45	УКТ30-212-070-045
	Коробка КМ41001 распаячная для твердых стен (с саморезами, с крышкой)	92×92×45	126	УКТ11-092-092-040
	Коробка КМ41004 распаячная для твердых стен (с крышкой)	Ø80×40	175	УКТ01-080-040-000
	Коробка КМ41005 распаячная для твердых стен (с крышкой)	Ø70×30	300	УКТ01-070-030-000
	Коробка КМ41006 распаячная для твердых стен (с саморезами, с крышкой)	172×96×45	70	УКТ11-172-096-045

Монтажные коробки и аксессуары для полых стен

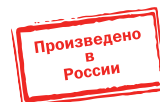

Установочные и распределительные коробки данной серии предназначены для монтажа в полые стены или перегородки, для установки различных электроустановочных изделий: розеток, выключателей, диммеров. Используя крышку, изделие можно применять в качестве распаячной (разветвительной) коробки для развода кабеля и проводов.

Материал изготовления – полипропилен. Основание коробки КМ41026 выполнено из АБС-пластика, крышка – из полистирола. Степень защиты – IP20.

Ассортимент

	Наименование	Размер, мм	Кол-во в упаковке, шт. групп.	Кол-во в упаковке, шт. трансп.	Артикул
	Коробка КМ40021 установочная для полых стен (с саморезами и металлическими лапками)	Ø65×40		250	UKG10-065-040-000-M
	Коробка КМ40022* установочная для полых стен (с саморезами, пласт. лапки)	Ø65×46		100	UKG10-065-040-000-P
	Коробка КМ40023 установочная 2-местная для полых стен (с саморезами и металлическими лапками)	141×70×45	100		UKG20-141-070-045-M
	Коробка КМ40024 установочная 3-местная для полых стен (с саморезами и металлическими лапками)	212×70×45	45		UKG30-212-070-045-M
	Коробка КМ41021 распаячная для полых стен (с саморезами, металлическими лапками и крышкой)	92×92×45		126	UKG11-092-092-040-M
	Коробка КМ41022 распаячная для полых стен (с саморезами, пласт. лапки, с крышкой)	92×92×45		126	UKG11-092-092-040-P
	Коробка КМ41024 распаячная для полых стен (с саморезами, металлическими лапками, с крышкой)	Ø80×40		175	UKG01-080-040-000-M
	Коробка КМ41026 распаячная для полых стен (с саморезами, пласт. лапками, с крышкой)	172×96×45		70	UKG11-172-096-045-P
	Канал-соединитель КМ43002 для установочных коробок (для коробки КМ40022)		25	250	УКА-1
	Крышка КМ43001 для установочных коробок	Ø80	40	800	УКА-2

* Для установки коробок КМ40022 встык используется канал-соединитель КМ43002.

Монтажные коробки для открытой установки с повышенной степенью защиты

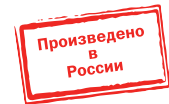



Монтажные коробки для открытого монтажа предназначены для разветвления проводов и кабелей, также для скрытия и дополнительной защиты мест коммутации. Коробки для открытого монтажа используются как часть системы электрической канализации, состоящей из жестких и гофрированных труб. Некоторые типы коробок (степень защиты IP44, IP55) могут быть использованы на открытом воздухе, а также во влажных и пыльных помещениях.

Материал изготовления – полистирол.
 Цвет – RAL 7035.
 Степень защиты – IP44, IP55.
 Рабочая температура – от –25 до +40 °С.

Ассортимент

	Наименование	Размер, мм	Кол-во в упаковке, шт.	Артикул
	Коробка KM41233 распаячная для о/п IP44 RAL7035 (6 вводов)	100×100×50	48	UK011-100-100-050-K41-44
	Коробка KM41234 распаячная для о/п IP55 RAL7035 (6 вводов)	100×100×50	48	UK011-100-100-050-K41-55
	Коробка KM41255 распаячная для о/п IP44 RAL7035 (6 гермовводов, защелкивающаяся крышка)	100×100×50	48	UK0211-100-100-050-K41-44
	Коробка KM41236 распаячная для о/п IP44 RAL7035 (4 гермоввода, защелкивающаяся крышка)	70×70×40	84	UK0211-070-070-040-K41-44
	Коробка KM41235 распаячная для о/п IP44 RAL7035 (6 вводов)	85×85×40	60	UK011-085-085-040-K41-44
	Коробка KM41237 распаячная для о/п IP44 RAL7035 (4 ввода)	∅75×40	60	UK011-075-040-000-K41-44
	Коробка KM41241 распаячная для о/п IP44 RAL7035 (10 вводов)	150×110×70	30	UK010-150-110-070-K41-44
	Коробка KM41242 распаячная для о/п IP55 RAL7035 (10 вводов)	150×110×70	30	UK010-150-110-070-K41-55
	Коробка KM41243 распаячная для о/п IP44 RAL7035 (10 вводов)	190×140×70	20	UK011-190-140-070-K41-44
	Коробка KM41244 распаячная для о/п IP55 RAL7035 (10 вводов)	190×140×70	20	UK011-190-140-070-K41-55
	Коробка KM41245 распаячная для о/п IP44 RAL7035 (10 вводов)	190×140×120	12	UK010-190-140-120-K41-44
	Коробка KM41246 распаячная для о/п IP55 RAL7035 (10 вводов)	190×140×120	12	UK010-190-140-120-K41-55
	Коробка KM41261 распаячная для о/п IP44 RAL7035 (гладкие стенки)	150×110×85	30	UK011-150-110-085-K41-44

	Наименование	Размер, мм	Степень защиты	Кол-во в упаковке, шт.	Артикул
	Коробка KM41271 распаячная в комплекте с кабельными вводами (5 шт.)	240×195×90	IP44	6	UK010-240-195-090-K41-44
	Коробка KM41272 распаячная для наружного монтажа в комплекте с кабельными вводами (5 шт.)	240×195×90	IP55	6	UK010-240-195-090-K41-55
	Коробка KM41273 распаячная для наружного монтажа в комплекте с кабельными вводами (5 шт.)	240×195×165	IP44	4	UK010-240-195-165-K41-44
	Коробка KM41274 распаячная для наружного монтажа в комплекте с кабельными вводами (5 шт.)	240×195×165	IP55	4	UK010-240-195-165-K41-55
	Коробка KM41275 распаячная для наружного монтажа, с прозрачной крышкой в комплекте с кабельными вводами (5 шт.)	240×195×90	IP44	6	UK010-240-195-090-K51-44
	Коробка KM41276 распаячная для наружного монтажа, с прозрачной крышкой в комплекте с кабельными вводами (5 шт.)	240×195×90	IP55	6	UK010-240-195-090-K51-55
	Коробка KM41277 распаячная для наружного монтажа, с прозрачной крышкой в комплекте с кабельными вводами (5 шт.)	240×195×165	IP44	4	UK010-240-195-165-K51-44
	Коробка KM41278 распаячная для наружного монтажа, с прозрачной крышкой в комплекте с кабельными вводами (5 шт.)	240×195×165	IP55	4	UK010-240-195-165-K51-55
	Коробка KM41342 распаячная для наружного монтажа с гладкими стенками в комплекте с монтажной платой и кабельными вводами (5 шт.)	240×95×90	IP55	6	UK010-240-195-090-K52-55
	Коробка KM41344 распаячная для наружного монтажа с гладкими стенками в комплекте с монтажной платой и кабельными вводами (5 шт.)	240×195×165	IP55	4	UK010-240-195-165-K52-55
	Коробка KM41346 распаячная для наружного монтажа с гладкими стенками, с прозрачной крышкой в комплекте с монтажной платой и кабельными вводами (5 шт.)	240×195×90	IP55	6	UK010-240-195-090-K53-55

	Наименование	Размер, мм	Степень защиты	Кол-во в упаковке, шт.	Артикул
	Коробка KM41348 распаячная для наружного монтажа с гладкими стенками, с прозрачной крышкой в комплекте с монтажной платой и кабельными вводами (5 шт.)	240×195×165	IP55	4	UKO10-240-195-165-K53-55
	Коробка KM41330 распаячная для наружного монтажа с гладкими стенками в комплекте с гермо-вводами PG9 (5 шт.)	100×100×50	IP55	40	UKO10-100-100-050-K51-55
	Коробка KM41331 распаячная для наружного монтажа с гладкими стенками в комплекте с гермо-вводами PG11(5 шт.)	150×110×85	IP55	28	UKO10-150-110-085-K51-55

Монтажные коробки для открытой установки

Монтажные коробки для открытого монтажа предназначены для разветвления проводов и кабелей, также для скрытия и дополнительной защиты мест коммутации. Коробки используются как часть системы электрической канализации, состоящей из кабельных каналов.

Для удобства коммутации коробки поставляются в комплекте с клеммной колодкой.





Материал изготовления – полистирол.

Цвет – белый, слоновая кость, светлое дерево, сосна.

Степень защиты – IP20.



Ассортимент

	Наименование	Размер, мм	Кол-во в упаковке, шт.	Артикул
	Коробка KM41212-01 распаячная для о/п белая (с контактной группой)	75×75×20	100	UKO10-075-075-020-K01
	Коробка KM41212-02 распаячная для о/п слоновая кость (с контактной группой)	75×75×20	100	UKO10-075-075-020-K32
	Коробка KM41212-03 распаячная для о/п светлое дерево (с контактной группой)	75×75×20	100	UKO10-075-075-020-K21
	Коробка KM41212-04 распаячная для о/п сосна (с контактной группой)	75×75×20	100	UKO10-075-075-020-K34
	Коробка KM41212-05 распаячная для о/п дуб (с контактной группой)	75×75×20	100	UKO10-075-075-020-K24
	Коробка KM41216-01 распаячная для о/п белая (с контактной группой)	75×75×28	80	UKO10-075-075-028-K01
	Коробка KM41216-04 распаячная для о/п сосна (с контактной группой)	75×75×28	80	UKO10-075-075-028-K34
	Коробка KM41216-05 распаячная для о/п дуб (с контактной группой)	75×75×28	80	UKO10-075-075-028-K24
	Коробка KM41219 распаячная для о/п белая (с контактной группой)	100×100×29	42	UKO10-100-100-029-K01
	Коробка KM41219-04 распаячная для о/п сосна (с контактной группой)	100×100×29	42	UKO10-100-100-029-K34
	Коробка KM41219-05 распаячная для о/п дуб (с контактной группой)	100×100×29	42	UKO10-100-100-029-K24
	Коробка KM41222 распаячная для о/п белая (с контактной группой)	100×100×44	25	UKO10-100-100-044-K01
	Коробка KM41222-04 распаячная для о/п сосна (с контактной группой)	100×100×44	25	UKO10-100-100-044-K34
	Коробка KM41222-05 распаячная для о/п дуб (с контактной группой)	100×100×44	25	UKO10-100-100-044-K24
	Коробка KM41206-01 распаячная для о/п белая (с контактной группой)	50×50×20	192	UKO10-050-050-020-K01
	Коробка KM41206-04 распаячная для о/п сосна (с контактной группой)	50×50×20	192	UKO10-050-050-020-K34
	Коробка KM41206-05 распаячная для о/п дуб (с контактной группой)	50×50×20	264	UKO10-050-050-020-K24



Фасадные коробки

Фасадные коробки служат для установки электроприборов (розетки, выключатели, видеокamеры, светильники, датчики движения и т.д.) на термоматериалы при утеплении стен зданий. Их конструкция и материал изготовления исключают образование тепловых мостов. Применение электромонтажной коробки позволяет устанавливать электроприборы при толщине изоляции от 50 до 200 мм.

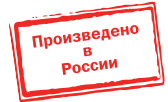

Материал: самозатухающий безгалогенный полипропилен.

Температура эксплуатации: от -25 до +60 °С.

В комплект поставки входят дюбели, шурупы для крепления несущей конструкции к стене, шурупы для установки коробки на несущую конструкцию и для монтажа приборов в коробку.

Ассортимент

Изображение	Наименование	Назначение	Размер, мм	Кол-во в упаковке, шт.	Артикул
	Электроустановочная коробка для фасадов КФ	монтаж электроустановочных изделий (розетки, выключатели) на термоматериалы при утеплении фасадов зданий	120×120×200	1	UK010-120-120-200-K01
	Электроустановочная коробка для фасадов КФ-3	монтаж электроустановочных изделий (розетки, выключатели) на термоматериалы при утеплении фасадов зданий	120×230×250	1	UK010-120-235-250-K01
	Электроустановочная коробка для фасадов МПФ	установка электрооборудования (уличные настенные светильники, сенсоры движения, электрические розетки до 400 В и т.п.) на утепленные стены фасадов зданий	120×120×200	1	UK020-120-120-200-K01

Правила монтажа фасадных коробок

Перед установкой необходимо укоротить высоту несущей конструкции в соответствии с глубиной слоя изоляции.

Несущая конструкция прикрепляется к стене при помощи дюбелей, выбираемых в зависимости от материала стены.

При монтаже розетки 400 В рекомендуется прикреплять несущую конструкцию при помощи химических клеящих силиконов.

Через несущую конструкцию протягивается кабель и вкладывается укороченная изоляция.

При помощи 4-х шурупов (входят в комплект поставки) к конструкции прикрепляется коробка или монтажная панель, на которую будет проведен финальный монтаж электрооборудования.

Примеры монтажа фасадных электроустановочных коробок

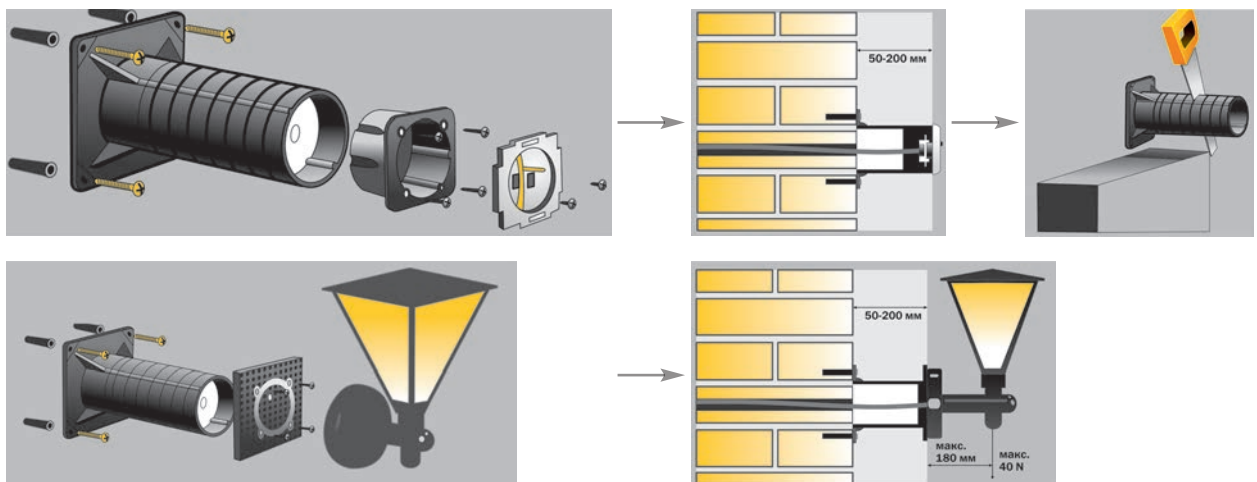

Оборудование и линейная арматура для СИП

Арматура для самонесущих изолированных проводов (СИП) предназначена для соединения и подвески ВЛ до 1 кВ. Арматура для СИП торговой марки IEK соответствует ТУ ASIP.001.2013.

5



Преимущества

- Провода защищены от схлестывания, на проводах практически не образуется наледь.
- Существенно ограничен несанкционированный отбор электроэнергии.
- Исключено воровство проводов, так как они не подлежат вторичной переработке.
- Возможны подключение абонентов и новые ответвления под напряжением.
- Простота монтажных работ и соответственно уменьшение сроков их проведения.
- Высокая механическая прочность проводов.
- Пожаробезопасность, основанная на исключении короткого замыкания при схлестывании.
- Снижение энергопотерь в ЛЭП за счет уменьшения реактивного сопротивления изолированного провода по сравнению с «голым».
- Возможность прокладки СИП по фасадам зданий, а также совместной подвески с проводами низкого, высокого напряжения, линиями связи, что дает существенную экономию на опорах.

Технические характеристики

Материал:	металлический сплав, устойчивый к воздействию коррозии, полимер, устойчивый к ультрафиолетовому излучению и погодно-климатическим условиям
Эксплуатационные свойства:	разрушающая нагрузка арматуры меньше разрушающей нагрузки самонесущего изолированного провода
Диапазон рабочих температур, °С:	-60 ÷ +70
Температура монтажа °С :	-10 ÷ +50





Зажимы ЗСГП изолированные, герметичные, ответвительные для подключения СИП к неизолированным проводам

Зажимы серии ЗСГП предназначены для подключения провода СИП к магистральной неизолированной линии. Применимы для алюминиевых и медных проводников напряжением до 1 кВ. При затягивании болтов ножи контактной пластины образуют надежный электрический контакт, прокалывая изоляцию ответвительного проводника, одновременно с этим зажимая поверхность неизолированного магистрального проводника. При достижении определенного усилия, достаточного для создания надежного электрического контакта, происходит срыв верхней головки болта. Для удобства монтажа и транспортировки каждый болт обвальцован для предотвращения возможного разъединения составных частей. Корпус зажима выполнен из механически прочного термопластика, армированного стекловолокном. В случае необходимости снятия ответвительного зажима с линии изделие может быть извлечено с помощью соответствующего ключа. Для достижения соответствующих параметров по герметичности необходимо провод ответвляемой линии вставлять в колпачок зажима до упора.

	Наименование	Болт	Размер зева ключа (срывная/разборная головки)	Момент затяжки, Н×м	Сечение магистральных неизолированных проводов/сечение изолированных проводов, мм ²	Масса, кг	Количество в групп. упаковке, шт.	Артикул
	ЗСГП 35-95/6-35 (RDP 25/CN)	M8	S13/S17	15	35-95/6-35	0,13	10	UZSG-16-S10-95-S6-35
	ЗСГП 35-120/25-95 (CDR/CN 1S 95 UK)	M10	S17/S17	25	35-120/25-95	0,25	20	UZSG-16-S10-120-S25-95

Зажимы ответвительные изолированные ЗОИ

Зажимы ЗОИ предназначены для соединения и ответвления фазных и нулевых самонесущих изолированных проводов напряжением до 1 кВ, а также для ответвления абонентских проводников (проводов освещения). При затягивании болтов ножи контактной пластины образуют надежный электрический контакт, прокалывая изоляцию магистрального проводника и проводника ответвления. При достижении определенного усилия, достаточного для создания надежного электрического контакта, происходит срыв головки затягиваемого болта. Для удобства монтажа и транспортировки каждый болт обвальцован для предотвращения возможного разъединения составных частей. Конструкция зажима обеспечивает герметичность соединения и надежный электрический контакт, что подтверждено испытаниями, во время которых зажим погружался на глубину 1 метр на 1 минуту при подаче переменного напряжения 6 кВ частотой 50 Гц. Корпус зажима выполнен из механически прочного термопластика, армированного стекловолокном. В случае появления необходимости снятия ответвительного зажима с линии изделие может быть извлечено с помощью соответствующего ключа.

	Наименование	Болт	Размер зева ключа (срывная/разборная головки)	Момент затяжки, Н×м	Сечение магистрали/сечение ответвления, мм ²	Масса, кг	Количество в групп. упаковке, шт.	Артикул
	ЗОИ 16-70/1,5-10	M6	S13/S13	9	16-70/1,5-10	0,05	35	UZA-11-D01-D10
	ЗОИ 16-95/2,5-35	M8	S13/S17	15	16-95/2,5-35	0,12	18	UZA-11-D02-D35
	ЗОИ 25-95/25-95	M8	S13/S17	18	25-95/25-95	0,12	18	UZA-11-D25-D95
	ЗОИ 35-150/6-35	M8	S13/S17	17	35-150/6-35	0,14	1	UZA-11-D06-D150
	ЗОИ 35-150/35-150	M8	S13/S17	25	35-150/35-150	0,33	1	UZA-11-D35-D150

Зажимы ответвительные с отдельной затяжкой болтов ЗОРЗБ

Зажимы ЗОРЗБ предназначены для использования с нулевыми проводниками системы СИП с глухозаземленной нейтралью и для устройства линий ответвления от фазных проводников на объектах с низкой влажностью, а также там, где исключено прямое попадание воды непосредственно на зажим. ЗОРЗБ IEK® рассчитаны на разное количество ответвляемых проводников (обозначено цифрой, следующей за аббревиатурой зажима). Буква «С» обозначает тип головки болта ответвления: срывающая или несрывающая. А набор цифр до и после знака «/» означает диапазон сечений основных и ответвляемых проводников.



Наименование	Сечение, мм ²		Момент срыва (магистральная линия), Н·м	Момент затяжки (срыва) линии ответвления, Н·м	Зачистка изоляции линии ответвления, мм	Артикул
	СИП	ответвления				
ЗОРЗБ-1 16-25/4-25	16...25	4...25	11,5...14,5	10	24	UZA-10-1625-0425
ЗОРЗБ-1 35-70/6-25	35...70	6...25	15...18	10	24	UZA-10-3570-0625
ЗОРЗБ-1С 35-95/4-50	35...95	4...50	15...18	10	24	UZA-10-3595-0450
ЗОРЗБ-2С 35-70/35-70	35...70	35...70	15...18	10	15	UZA-10-3570-3570
ЗОРЗБ-2С 70-150/4-50	70...150	4...50	15...18	10	15	UZA-10-70150-0450

Адаптер для закороток и заземления

Предназначен для временного защитного заземления при выполнении монтажных работ на ВЛ до 1 кВ, находящейся под напряжением. Адаптер устанавливается со стороны ответвления в зажимах с прокалыванием изоляции. Кожух адаптера изготовлен из ультрафиолетостойкого полимера. Рассчитан для токов короткого замыкания 4 кА /1с и рабочего тока 200 А.



Наименование	Изолированный проводник		Втычной контакт		Макс. ток КЗ, кА/с	Рабочий ток, А	Кол-во шт.	Вес, кг	Артикул
	Сечение, мм ²	Диаметр, мм	Длина, мм	Диаметр, мм					
A33-25 (PMCC)	25	9	35	11	4	200	25	0,09	UZG-19-S25

Оборудование для заземления и закороток

Оборудование для заземления и закороток предназначено для защиты монтажника при проведении работ на линиях СИП-2 и СИП-4. Универсальный продукт, пригодный к использованию как в качестве заземляющего устройства, так и закорачивающего. ОЗЗ рассчитано на различные диапазоны сечений проводников (на соответствующее сечение указывает цифра перед буквой «Ф» или «Э» в аббревиатуре наименования изделий). Буквы «Ф» и «Э» в наименовании ОЗЗ соответствуют типу присоединяемых к ним изолированных адаптеров. Если соединение осуществляется через адаптер французского стандарта, ему соответствует буква «Ф», если финского – «Э». Каждое изделие промаркировано индивидуальным номером.

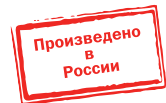

Наименование	Сечение, мм ²	Номинальное напряжение, кВ	Ток термической стойкости, кА/3с, не менее	Ток электро-динамической стойкости, кА, max	Артикул
ОЗЗ-1-16Ф (MaT+M6D, MT-206+MT-245)	16	1	2,3	14	UZG-1-16F
ОЗЗ-1-16Э* (SE41)	16	1	2,3	14	UZG-1-16E
ОЗЗ-1-25Ф*	25	1	3,6	22	UZG-1-25F
ОЗЗ-1-25Э*	25	1	3,6	22	UZG-1-25E
ОЗЗ-1-35Ф*	35	1	5,1	31	UZG-1-35F
ОЗЗ-1-35Э*	35	1	5,1	31	UZG-1-35E
ОЗЗ-1-50Ф*	50	1	7,2	44,25	UZG-1-50F
ОЗЗ-1-50Э*	50	1	7,2	44,25	UZG-1-50E

Зажимы плашечные

Зажимы плашечные предназначены для соединения алюминиевых, медных или стальных проводников. Болты зажимов изготовлены из стали горячего цинкования.



Наименование	Сечение, мм ²		Момент затяжки, Н·м	Масса, кг	Кол-во в упак., шт.	Артикул
	магистрали	ответвления				
ЗП 16-120/16-120 (SL4.26)	16-120 Al, Cu	16-120 Al, 16-95 Cu	20	0,125	21	UZP-11-S16-S120
ЗП 50-240/50-185 (SL14.2)	50-240 Al, 50-185 Cu	50-185 Al, 50-150 Cu	44	0,280	10	UZP-11-S50-S240
ЗП 6-95/6-95 (SL37.27)	6-95 Al, Cu	6-95 Al, Cu	22	0,100	21	UZP-11-S06-S095

* Производятся под заказ.

Гильзы изолированные ГИФ, ГИН и ГИА

Применяются для алюминиевых многопроволочных проводов. Определенному сечению провода соответствует определенный цвет герметизирующего кольца. Внутренняя полость алюминиевой части заполнена контактной смазкой, предохраняющей поверхность алюминия от окисления, снижающей контактное сопротивление, что приводит к значительному снижению потерь электроэнергии, а также обеспечивающей надежный электрический контакт в системе медь–алюминий и защищающей место соединения от контактной электрохимической коррозии. Изоляционным материалом является полимер, устойчивый к ультрафиолетовому излучению и погоднo-климатическим условиям.

Конструкция изделия позволяет обеспечить герметичность 6 кВ частотой 50 Гц в течение 1 минуты на глубине 1 метр. Для достижения данных параметров необходимо снять соответствующий слой изоляции с провода. Длина снятия изоляции указана на гильзе. Граница зачистки должна быть ровной, толщина изоляции провода должна сохраняться на одном уровне вплоть до границы зачистки. Провод необходимо вставить в изделие до самого упора. Обжим необходимо проводить от центра к краю, соблюдая границу обжима и количество обжатий, которые указаны на изделии.

Гильзы ГИФ для самонесущих изолированных проводов с несущей нейтралью

Гильзы ГИФ для проводов несущей нейтрали служат для механического и электрического соединения фазных проводов в системах СИП с несущей нейтралью. Для несущих проводов допустимые механические нагрузки на опрессованное соединение составляют 60% прочности несущей нейтрали.



Наименование	Сечение СИП, мм ²		Цвет герметизирующего кольца		Тип матрицы для опрессовки гильз	Кол-во в груп. упак., шт.	Артикул
ГИФ 16 (MJPT 16)	16	16	синий	синий	E173	10	UZA-23-D16
ГИФ 25 (MJPT 25)	25	25	оранжевый	оранжевый	E173	10	UZA-23-D25
ГИФ 35 (MJPT 35)	35	35	красный	красный	E173	10	UZA-23-D35
ГИФ 50 (MJPT 50)	50	50	желтый	желтый	E173	10	UZA-23-D50
ГИФ 50-25 (MJPT 50-25N)	50	25	желтый	оранжевый	E173	10	UZA-23-D50-D25
ГИФ 50-35 (MJPT 50-35N)	50	35	желтый	красный	E173	10	UZA-23-D50-D35
ГИФ 70 (MJPT 70)	70	70	белый	белый	E173	10	UZA-23-D70
ГИФ 70-35 (MJPT 70-35N)	70	35	белый	красный	E173	10	UZA-23-D70-D35
ГИФ 70-50 (MJPT 70-50N)	70	50	белый	желтый	E173	10	UZA-23-D70-D50
ГИФ 95 (MJPT 95)	95	95	серый	серый	E173	10	UZA-23-D95
ГИФ 95-35 (MJPT 95-35N)	95	35	серый	красный	E173	10	UZA-23-D95-D35
ГИФ 95-50 (MJPT 95-50N)	95	50	серый	желтый	E173	10	UZA-23-D95-D50
ГИФ 95-70 (MJPT 95-70N)	95	70	серый	белый	E173	10	UZA-23-D95-D70
ГИФ 150-70 (MJPT 150-70N)	150	70	фиолетовый	белый	E215	10	UZA-23-D150-D70
ГИФ 150-95 (MJPT 150-95N)	150	95	фиолетовый	серый	E215	10	UZA-23-D150-D95

Гильзы ГИН для самонесущих изолированных проводов с несущей нейтралью

Гильзы ГИН для проводов несущей нейтрали служат для механического и электрического соединения проводов нейтрали в системах СИП с несущей нейтралью. Для несущих проводов допустимые механические нагрузки на опрессованное соединение составляют 95% прочности несущей нейтрали.



Наименование	Сечение СИП, мм ²		Цвет герметизирующего кольца		Тип матрицы для опрессовки гильз	Кол-во в груп. упак., шт.	Артикул
ГИН 25 (MJPT 25N)	25	25	оранжевый	оранжевый	E 173	10	UZA-24-D25-D25
ГИН 35 (MJPT 35N)	35	35	красный	красный	E 173	10	UZA-24-D35-D35
ГИН 50 (MJPT 50N)	50	50	желтый	желтый	E 173	10	UZA-24-D50-D50
ГИН 54 (MJPT 54N)	54	54	черный	черный	E173	10	UZA-24-D54-D54
ГИН 54-70 (MJPT 54-70N)	54	70	черный	белый	E173	10	UZA-24-D54-D70
ГИН 70 (MJPT 70N)	70	70	белый	белый	E173	10	UZA-24-D70-D70
ГИН 95 (MJPT 95N)	95	95	серый	серый	E215	10	UZA-24-D95-D95

Гильзы ГИА для абонентской линии СИП

Гильзы ГИА для самонесущих проводов служат для механического и электрического соединения самонесущих проводов. Для несущих проводов допустимые механические нагрузки на опрессованное соединение составляют 40% прочности провода при присоединении провода СИП и 20% – в случае опрессовывания медного проводника.



Наименование	Сечение СИП, мм ²		Цвет герметизирующего кольца		Тип матрицы для опрессовки гильз	Кол-во в груп. упак., шт.	Артикул
ГИА 4-16 (МРВ 4-16)	4	16	кремовый	синий	E140	10	UZA-22-D04-D16
ГИА 10-16 (МРВ 10-16)	10	16	зеленый	синий	E140	10	UZA-22-D10-D16
ГИА 10-25 (МРВ 10-25)	10	25	зеленый	оранжевый	E140	10	UZA-22-D10-D25
ГИА 16 (МРВ 16)	16	16	синий	синий	E140	10	UZA-22-D16-D16
ГИА 16-25 (МРВ 16-25)	16	25	синий	оранжевый	E140	10	UZA-22-D16-D25
ГИА 16-35 (МРВ 16-35)	16	35	синий	красный	E140	10	UZA-22-D16-D35
ГИА 25 (МРВ 25)	25	25	оранжевый	оранжевый	E140	10	UZA-22-D25-D25
ГИА 25-35 (МРВ 25-35)	25	35	оранжевый	красный	E140	10	UZA-22-D25-D35
ГИА 35 (МРВ 35)	35	35	красный	красный	E140	10	UZA-22-D35-D35

Гильзы алюминиевые механические АМГ

Гильзы серии АМГ позволяют осуществлять соединение алюминиевых проводников между собой с помощью гаечных ключей, не используя инструмент для опрессовки. Для соединения провода СИП гильзы необходимо использовать в местах двойного анкерного крепления, на участках проводов, не подверженных механическим нагрузкам. Внутренняя поверхность изделий покрыта специальной пастой, увеличивающей проводимость контактного соединения, а также предохраняющей внутреннюю поверхность изделия от образования на ней тонкой оксидной пленки. Поперечная насечка и соответствующие болты улучшают механические и электрические свойства места соединения. Изделие может применяться как для однопроволочных, так и многопроволочных, круглых и секторных жил.



Наименование	Кол-во болтов	Момент затяжки, Н×м	Размер зева ключа	Сечение жил, мм ²	Масса, кг	Кол-во в груп. упак., шт.	Артикул
АМГ 16-70 (SMOE-81974)	2	20	S17	16–70	0,192	15	UZA-29-S16-S70
АМГ 95-150 (SMOE-81975)	2	26	S19	95–150	0,313	10	UZA-29-S95-S150
АМГ 185-240 (SMOE-81976)	3	26	S19	185–240	0,458	6	UZA-29-S185-S240

Наконечники герметичные изолированные типа НИМ

Наконечники НИМ применимы для алюминиевых и медных многопроволочных проводов. Предназначены для герметичного оконцевания многожильных проводов опрессовкой. Каждому сечению соответствует определенный цвет герметизирующего кольца. Внутренняя полость алюминиевой части заполнена контактной смазкой, предохраняющей поверхность металла от окисления, снижающей контактное сопротивление, что приводит к значительному снижению потерь электроэнергии, а также обеспечивающей надежный электрический контакт в системе медь–алюминий и защищающей место соединения от контактной электрохимической коррозии. Изоляционным материалом является полимер, устойчивый к ультрафиолетовому излучению и погоднo-климатическим условиям.

Конструкция изделия позволяет обеспечить герметичность 6 кВ частотой 50 Гц в течение 1 минуты на глубине 1 метр.

Для достижения данных параметров необходимо снять соответствующий слой изоляции с провода. Длина снятия изоляции указана на наконечнике. Граница зачистки должна быть ровной, толщина изоляции провода должна сохраняться на одном уровне вплоть до границы зачистки. Провод необходимо вставить в изделие до самого упора. Обжим необходимо проводить от центра к краю, соблюдая границу обжима и количество обжатий, которые указаны на изделии.

Для несущих проводов допустимые механические нагрузки на опрессованное соединение составляют:

- 1200 Н – для сечений 16 и 25 мм²;
- 2500 Н – для сечений 35, 50, 54, 70, 95 мм².



Наименование	Сечение СИП, мм ²	Цвет герметизирующего кольца	Тип матрицы для опрессовки гильз	Кол-во в груп. упак., шт.	Артикул
НИМ 16 (СРТАУ 16)	16	синий	E140	10	UZA-25-D16
НИМ 25 (СРТАУ 25)	25	оранжевый	E173	10	UZA-25-D25
НИМ 35 (СРТАУ 35)	35	красный	E173	10	UZA-25-D35
НИМ 50 (СРТАУ 50)	50	желтый	E173	10	UZA-25-D50
НИМ 54 (СРТАУ 54)	54	черный	E173	10	UZA-25-D54
НИМ 70 (СРТАУ 70)	70	белый	E173	10	UZA-25-D70
НИМ 95 (СРТАУ 95)	95	серый	E173	10	UZA-25-D95
НИМ 120 (СРТАУ 120)	120	розовый	E215	10	UZA-25-D120
НИМ 150 (СРТАУ 150)	150	фиолетовый	E215	10	UZA-25-D150

Наконечники механические алюминиевые АМН и медно-алюминиевые АММН

Наконечники серии АМН и АММН позволяют осуществлять соединение алюминиевых проводников с изделием с помощью гаечных ключей, не используя инструмент для опрессовки. Корпус наконечников изготовлен из алюминиевого сплава повышенной прочности. Предназначены для оконцевания затяжкой болтами предварительно зачищенных от изоляции алюминиевых проводов и присоединения к алюминиевым (АМН) или медным (АММН) клеммам, шинам, зажимам и т.п. Внутренняя поверхность изделий покрыта специальной пастой, увеличивающей проводимость контактного соединения, а также предохраняющей внутреннюю поверхность изделия от образования на ней тонкой оксидной пленки. Поперечная насечка и соответствующие болты улучшают механические и электрические свойства места соединения. Изделие может применяться как для однопроволочных, так и многопроволочных, круглых и секторных жил.

Хвостовик наконечника АММН изготовлен из электротехнической меди.

	Наименование	Кол-во болтов	Момент затяжки, Н×м	Размер зева ключа	Сечение жил, мм ²	Масса, кг	Кол-во в групп. упак., шт.	Артикул
	АМН 16-70 (SMOE-81971)	2	20	S17	16–70	0,117	15	UZA-28-S16-S70-1
	АМН 95-150 (SMOE-81972)	2	26	S19	95–150	0,213	10	UZA-28-S95-S150-1
	АМН 185-240 (SMOE-81973)	3	26	S19	185–240	0,328	8	UZA-28-S185-S240-1
	АММН 16-70	2	20	S17	16–70	0,167	15	UZA-28-S16-S70-2
	АММН 95-150	2	26	S19	95–150	0,288	10	UZA-28-S95-S150-2
	АММН 185-240	3	26	S19	185–240	0,438	8	UZA-28-S185-S240-2

Комплектующие для сетей освещения

Корпуса предохранительных вставок

Предназначены для защиты подключенного оборудования от перенапряжений в сети. Могут быть использованы как ограничители потребляемой мощности абонента. Корпус изготовлен из полимера, устойчивого к ультрафиолетовому излучению.

Герметизирующая заглушка позволяет защитить отключенную линию со стороны сети.

- Конструкция позволяет соединять и разъединять линию, находящуюся под нагрузкой до 60 А.
- Контактное соединение с линией осуществляется опрессовкой, при этом используется одна матрица.
- Испытаны на герметичность напряжением 6 кВ в течении 30 мин под водой.

	Наименование	Сечение, мм ²	Размер, мм	Нагрузка, А	Масса, кг	Кол-во, шт.	Артикул
	КПВ 16-06	6–16	22×58	4 – 125	0,15	1	UZK-26-S16-S06
	КПВ 16-16 (CCFBD 16-16)	16	22×58	4 – 125	0,15	1	UZK-26-S16-S16
	КПВ 25-10	10–25	22×58	4 – 125	0,15	1	UZK-26-S25-S10
	КПВ 25-25 (CCFBD 25-25)	25	22×58	4 – 125	0,15	1	UZK-26-S25-S25

Колодки клеммные KE10.x для сетей уличного освещения

Колодки клеммные предназначены для подключения и защиты светильников на опорах уличного освещения.

	Наименование	Сечение проводов, мм ²	Диаметр проводов, мм	Масса, кг	Кол-во, шт.	Артикул
	KE10.1	4×(10-35 Al / 1,5-25 Cu)	1,7–9,0	0,06	10	UZK-KKSU0-1
	KE10.3	6×(10-35 Al / 1,5-25 Cu)	1,7–9,0	0,06	10	UZK-KKSU0-3
	KE10.504	4×(10-50 Al / 1,5-25 Cu)	2,1–10,2	0,08	10	UZK-KKSU0-54
	KE10.506	6×(10-50 Al / 1,5-50 Cu)	2,1–10,2	0,09	10	UZK-KKSU0-56

Наборы колодок клеммных

Наборы колодок клеммных и клеммники для сетей уличного освещения применяются для соединения алюминиевых и медных L, N, PE или PEN-проводников внутри стоек, опор или щитов.

Наборы включают заземляющий проводник 16 мм² длиной 0,35 м.

	Наименование	Сечение проводов, мм ²	Комплектность	Масса, кг	Кол-во, комплект	Артикул
	НК-1	10-35 Al / 1,5-25 Cu	3×KE10.1 + KE10.3	0,21	1	UZK-NKK-15
	НК-2	10-35 Al / 1,5-25 Cu	4×KE10.1 + KE10.3	0,25	1	UZK-NKK-155
	НК-3	10-50 Al / 1,5-25 Cu	3×KE10.504 + KE10.506	0,3	1	UZK-NKK-50

Зажимы анкерные ЗАС и УЗАС для самонесущей системы СИП до 1 кВ

Зажимы анкерные серии ЗАС предназначены для закрепления самонесущих изолированных проводов с двумя, тремя или четырьмя жилами напряжением до 1 кВ на крюках и кронштейнах. Дополнительные провода освещения при их наличии прокладываются вдоль зажимов. Прижимные элементы изделий снабжены пружинами, что облегчает установку проводов. Зажимы изготовлены из стали горячего цинкования, а пластиковые детали – из полимеров, устойчивых к ультрафиолетовому излучению и погодно-климатическим факторам, что обеспечивает работоспособность изделий в течение 40 лет.

	Наименование	Разрушающая нагрузка, кН	Размер зева ключа	Диапазон сечений проводников, мм ²		Усилие затяжки болта, Н×м	Масса, кг	Кол-во в групп. упак., шт.	Артикул
				min	max				
	ЗАС 4×16-50/14400 (HEL-5506)	14,4	S17	2×16	4×50	50	0,800	15	UZA-14-D16-D50-14400
	ЗАС 4×70-95/27400 (HEL-5507)	27,4	S17	2×70	4×95	50	1,375	8	UZA-14-D70-D95-27400
	ЗАС 4×95-120/43200 (PA4120)	43,2	S17	2×95	4×120	50	1,813	16	UZA-14-D-95-D120-43200
	УЗАС 2х50-4х120 (SO234S)	27 для 4×50, 37 для 4×70 и более	S17/S17	2×50	4×120	44	1,2	9	UZA-14-D50-D120

Зажимы промежуточные ЗПС для самонесущей системы СИП до 1 кВ

Зажимы промежуточные серии ЗПС предназначены для подвеса на промежуточных опорах самонесущих систем СИП изолированных проводов напряжением до 1 кВ. Они также могут быть использованы для СИП с изолированной несущей нейтралью. Зажимы ЗПС 2×25–4×120/4000/90 можно использовать на угловых опорах до 90°.

Зажимы изготовлены из стали горячего цинкования, а пластиковые детали – из полимеров, устойчивых к ультрафиолетовому излучению и погодно-климатическим факторам, что обеспечивает работоспособность изделий в течение 40 лет. Изделия снабжены срывными болтами, обеспечивающими надежную фиксацию проводников в зажиме, также в случае возникновения необходимости возможен демонтаж изделий благодаря наличию разборных головок болтов.

	Наименование	Разрушающая нагрузка, кН	Момент затяжки, Н×м	Размер зева ключа (срывная/разборная головки)	Сечение жил, мм ²	Масса, кг	Кол-во в групп. упак., шт.	Артикул
	ЗПС 2×25–4×120/1800/30 (SO130.02)	18	10		2×25–4×120	0,334	1	UZA-15-D25-D120-30-60-18
	ЗПС 2×25–4×120/4000/90 (SO136.02)	40	10		2×25–4×120	0,783	1	UZA-15-D25-D120-90-40
	ЗПС 4×25/10000	10	9	S13/S17	4×25	0,375	80	UZA-15-D25-10000
	ЗПС 4×35/10000 (PS 435)	10	9	S13/S17	2×50–4×35	0,363	80	UZA-15-D35-10000
	ЗПС 4×50/10000 (PS 450)	10	9	S13/S17	2×95–4×50	0,363	80	UZA-15-D50-10000
	ЗПС 4×70/10000 (PS 470)	10	9	S13/S17	4×70	0,583	60	UZA-15-D70-10000
	ЗПС 4×95/10000 (PS 470)	10	9	S13/S17	4×95	0,567	60	UZA-15-D95-10000
	ЗПС 4×120/10000 (PS 4120)	10	9	S13/S17	4×120–4×150	0,533	60	UZA-15-D120-10000

Зажимы анкерные абонентские ЗАБ и ЗАБу для самонесущих изолированных систем проводов

Зажимы анкерные ЗАБ и ЗАБу предназначены для анкерных креплений двух или четырех самонесущих изолированных проводов абонентов. Особый рельеф поверхности клиньев обеспечивает надежную фиксацию проводника, препятствуя его выскальзыванию, не повреждая при этом изоляцию провода. Все детали выполнены из полимеров, устойчивых к ультрафиолетовому излучению и погоднo-климатическим условиям.

Зажим ЗАБ 16-25 не требует инструмента для монтажа, а легко снимаемая дужка зажима позволяет крепить его к кронштейнам и крюкам. Длина дужки варьируется от 90 до 150 мм, она также снабжена дополнительным фиксатором, не позволяющим ей выскочить из клинового нажима, например, во время повышенных ветровых нагрузок.

Зажим анкерный ЗАБу 4×10-35 изготовлен из стали горячего цинкования, устойчивой к коррозии, и полимеров. Конструкция зажима позволяет легко превратить его в промежуточный (поддерживающий) зажим поворотом фиксирующего элемента на 90°, для этого нужно лишь немного ослабить болт.

	Наименование	Разрушающая нагрузка, кгс/Н	Диапазон сечений проводников, мм ²		Усилие затяжки болта, Н·м	Масса, кг	Количество в упаковке, шт.	Артикул
			min	max				
	ЗАБ 16-25 (PA25×100)	200/1961	2×16	4×25	–	0,14	1	UZA-14-D16-D25
	ЗАБ 16-25M (PA25×100)	220/2156	2×16	4×25	–	0,12	1	UZA-14-D16-D25-M
	ЗАБу 4×10-35 (HEL-5505)	1223/12000*	2×10	4×35	40	0,5	1	UZA-14-D10-D35

Зажимы анкерные ЗАН для систем с изолированной несущей нейтралью

Зажимы ЗАН предназначены для самонесущей изолированной системы проводов с изолированной несущей нейтралью.

Корпуса зажимов выполнены из устойчивого к действию коррозии алюминиевого сплава, в который вкладываются саморегулируемые клинья из полимера, устойчивого к ультрафиолетовому излучению и погоднo-климатическим условиям.

Особый рельеф поверхности клиньев обеспечивает надежную фиксацию проводника, препятствуя его выскальзыванию, не повреждая при этом изоляцию провода. Изделия не требуют инструмента для монтажа и не содержат выпадающих деталей.

	Наименование	Рабочая нагрузка, кгс/Н	Разрушающая нагрузка, кгс/Н	Сечение несущей нейтрали, мм ²	Масса, кг	Кол-во в упак., шт.	Артикул
	ЗАН 50-70/1500 (PA 1500)	500/4903	1500/14708	50–70	0,40	1	UZA-14-D50-D70-1500
	ЗАН 70-95/2200 (PA 95-2000)	733/7200	2200/21600	70-95	0,65	3	UZA-14-D95-2000

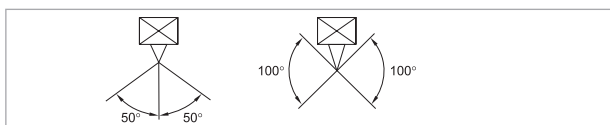

Максимальный угол отклонения для одинарного анкерного крепления – 50°, для двойного анкерного крепления – 100°.

* Для ЗАБу 4×10-35 (HEL-5505) указана не разрушающая нагрузка, а прочность закрепления фиксации проводов в зажиме.

Дистанционные фиксаторы

Применяются при креплении проводов марки СИП к опорам, а также стенам зданий. Изделия крепятся на стенах и опорах с помощью шурупов, анкеров или металлической ленты и скреп СГ20. Самонесущий изолированный провод прикрепляется к фиксатору с помощью стяжных хомутов.



Наименование	Диаметр жгута, мм ²	Масса, г	Кол-во в упак., шт.	Артикул
ДФ 15-50	15-50	0,02	50	UZA-11-15-50
ДФ 50-90	50-90	0,03	50	UZA-11-50-90

Герметичные изолированные зажимы для проводов абонентов

Предназначены для подключения абонента или для замены абонентской линии. Зажим применим для всех типов СИП до 1кВ, для проводов абонентов и освещения. Применяются для алюминиевых и медных как одножильных, так и многожильных проводов. Изоляционный материал – ультрафиолетостойкий полимер.



Наименование	Сечение, мм ²	Максимальный ток для присоединения под нагрузкой	Масса, г	Кол-во в упак., шт.	Артикул
ЗГС 4-35 (ВРС Р35)	4-35	90	0,02	50	UZG-S4-S35

5

Промежуточные зажимы КОПМ, ЗПН, ЗАБу

Промежуточные поддерживающие зажимы предназначены для крепления изолированной несущей нейтрали СИП до 1 кВ. Нейтраль фиксируется регулируемым зажимом. Зажимы ЗПН 2200 позволяют фиксировать их на крюках диаметром до 24 мм. Подвижные соединения позволяют зажимам двигаться в продольном и поперечном направлениях. Комплект промежуточной подвески КОПМ 1500 представляет собой кронштейн с выступом в верхней части, не позволяющий зажиму перейти в верхнее положение. Кронштейн имеет отверстие для его крепления к опоре с помощью анкерных винтов, также предусмотрена возможность крепления кронштейна к столбам с помощью бандажной ленты. Для облегчения процесса монтажа ленты кронштейн снабжен разделительными фасками. КОПМ 1500 выполнен из устойчивого к действию коррозии алюминиевого сплава в сборе с поставляемым отдельно промежуточным зажимом ЗПН 1500, изготовленным из полимера, укрепленного стекловолоконной структурой, устойчивого к ультрафиолетовому излучению и погодноклиматическим условиям.



Наименование	Разрушающая нагрузка, кгс/Н	Несущая нейтраль		Масса, кг	Кратность упаковки, шт.	Артикул
		сечение, мм ²	диаметр, мм			
КОПМ 1500 (ES 1500, SO 260)	1340/13141	16–95	8–15	0,5	1	UKA-31-D16-D95



ЗПН 1500 (PS 54, SO 265)	1340/13141	16–95	8–15	0,2	1	UZA-15-D16-D95
--------------------------	------------	-------	------	-----	---	----------------



ЗПН 2200 (S069.95)	2200/21560	16-95	8-15	8	0,24	UZA-15-D15-D95-2200
--------------------	------------	-------	------	---	------	---------------------

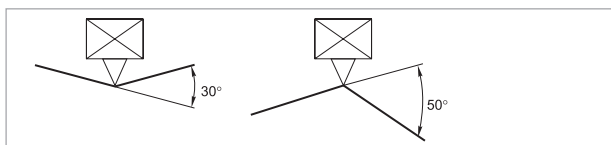

При монтаже проводов нейтрали на подвесах или зажимах не допускайте изгиба проводов на углы больше:

- 30° при изгибе провода к опоре;
- 50° при изгибе провода от опоры.

Для использования больших углов рекомендуется устанавливать два анкерных зажима.

Зажим промежуточный ЗАБу 4×10-35 изготовлен из стали горячего цинкования, устойчивой к коррозии, и полимеров, устойчивых к воздействию ультрафиолетового излучения и погодноклиматических условий. Особый рельеф поверхности клиньев обеспечивает надежную фиксацию проводника, препятствуя его выскользыванию, не повреждая при этом изоляцию или целостность провода. Конструкция зажима позволяет легко превратить его в анкерный зажим поворотом фиксирующего элемента на 90°, для этого нужно лишь немного ослабить болт.



Наименование	Разрушающая нагрузка, кгс/Н	Диапазон сечений проводников, мм ²		Усилие затяжки болта, Н·м	Масса, кг	Количество в упаковке, шт.	Артикул
		min	max				
ЗАБу 4×10-35 (HEL-5505)	1850/18142	2×10	4×35	40	0,5	1	UZA-14-D10-D35

Кронштейны и крюки

Кронштейны абонентские предназначены для фиксации абонентских ответвлений на стенах, опорах и фасадах зданий. Кронштейны болтовые предназначены для сквозной фиксации. Крюки позволяют осуществлять промежуточные и анкерные крепления на опорах и фасадах зданий. Поверхность крюков и болтовых кронштейнов покрыта слоем цинка 80 мкм, что позволяет уверенно эксплуатировать их в течение 40 лет.



Наименование	Разрушающая нагрузка, кгс/Н	Масса, кг	Количество в упаковке, шт.	Артикул
КАМ-4000 (СА 1500/2000, SO 253)	3500/34300	0,27	10	УКА-12-1500-4000
КАМ-1500 (СА 1500)	1500/14700	0,17	10	УКА-12-1500-1500



КАБ-200 (САВ25)	200/1960	0,02	3	УКВ-12-16-340-700
-----------------	----------	------	---	-------------------



КБ16-290/700 (HEL-5561)	4000/39227	0,90	3	УКВ-12-16-290-700
КБ16-340/700 (HEL-5562)	4000/39227	1,00	3	УКВ-12-16-340-700
КБ20-400/1500 (HEL-5574)	4000/39227	1,70	2	УКВ-12-20-400-1500



КМ20-200/145/46 (SOT21)	1480/14500	1,25	3	УКК-12-20-200-145-46
КМ20-240/145/46 (SOT21.1)	1480/14500	1,33	3	УКК-12-20-240-145-46
КМ20-320/145/46 (SOT21.2)	1480/14500	1,56	3	УКК-12-20-320-145-46
КМ20-350/145/46 (SOT21.3)	1480/14500	1,67	3	УКК-12-20-350-145-46
КМ16-200/119/24 (SOT21.16)	1071/10500	0,81	3	УКК-12-16-200-119-24
КМ16-240/119/24 (SOT21.116)	1071/10500	0,86	3	УКК-12-16-240-119-24
КМ16-320/119/24 (SOT21.216)	1071/10500	1,00	3	УКК-12-16-320-119-24



КС-16-155/20 (PD2.3)	1265/12400	0,39	10	УКК-12-16-154-20
КС-20-155/40 (PD2.2)	1582/15500	0,60	10	УКК-12-20-155-40



КР	880/8624	0,42	5	УКР-1
----	----------	------	---	-------



КМ-1800 (HEL-5661, SOT29.1)	1306/12800	0,84	5	УКК-12-3-1800
КМ-2800 (SOT39)	2245/22000	1,00	5	УКК-12-3-2800



КСА12-55/200 (BQC 12-55)	200/1960	0,20	10	УКС-12-12-55
КСА12-250/200 (BQC 12-250)	200/1960	0,36	6	УКС-12-12-250
КСА12-300/200 (BQC 12-300)	200/1960	0,39	6	УКС-12-12-300



КП-500 (HEL-5642)	612/6000	0,18	10	УКР-12-800
-------------------	----------	------	----	------------



КЗ М20-250/306 (SOT101.1)	3122/30600	1,93	3	УКК-12-20-320-670
КЗ М20-310/306 (SOT101.2)	3122/30600	2,07	3	УКК-12-20-380-670



КА-450	459/4500	0,55	5	УКК-450
--------	----------	------	---	---------



КМУ-1740 (SOT76)	1740	0,75	2	УКК-12-3-1740
------------------	------	------	---	---------------

Лента самоспекающаяся

Предназначена для ремонта поврежденных жильной изоляции и оболочки кабеля. Применяется на кабелях и проводах напряжением до 1кВ с пластмассовой и резиновой изоляцией. При демонтаже прокалывающих зажимов с линии СИП изоляция проводов в месте прокола должна быть восстановлена при помощи ленты СИЛ. Участок изоляции кабеля, восстановленный лентой СИЛ, не требует механического или температурного воздействия после наматывания.



Наименование	Толщина, мм	Ширина, мм	Длина, мм	Количество в упаковке, шт.	Артикул
СП 0,76x19 (9м/упак)	0,76	19	9	60	UZR-213-30-20-SP

Лента бандажная ЛМ-50, скрепы СГ-20, СУ-20

Лента бандажная и скрепы из нержавеющей стали применяются для крепления защитных профилей, кронштейнов и других элементов к опорам линий электропередач. Лента обладает устойчивостью к коррозии, воздействию экстремальных температур, влажности и погодно-климатическим факторам. Конструкция скрепы СГ-20 выполнена таким образом, что линия стыка пластины проходит с внутренней стороны, что позволяет ей выдерживать большие нагрузки по сравнению со скрепами, в которых линия стыка проходит с наружной стороны. Скрепа СУ-20 выполнена из монолитной пластины, благодаря чему обладает большей прочностью по сравнению со скрепой СГ-20, а также имеет заостренные зубцы, позволяющие лучше удерживать бандажную ленту. Лента находится в удобной для транспортировки пластиковой упаковке.



Наименование	Разрывное усилие, кг/мм ²	Толщина, мм	Масса упаковки, кг	Количество в упаковке	Артикул
ЛМ-50 (F 2007, С0Т37, F207)	76–97	0,7	5,5	50 м	UZA-L50



СГ-20 (А 200, NC 20)	–	0,8	0,6	100 шт.	UZA-50-100
----------------------	---	-----	-----	---------	------------



СУ-20 (С0Т36)	–	1,6	1,3	100 шт.	UZA-51-100
---------------	---	-----	-----	---------	------------

Комплекты крепления

Комплекты фасадного крепления типа КФК предназначены для промежуточного крепления и стяжки в пучок самонесущих изолированных проводов (СИП) напряжением до 1 кВ на опорах и стенах зданий. Корпуса изготовлены из полимера, устойчивого к ультрафиолетовому излучению и погодно-климатическим факторам. Дюбельная часть арматуры устанавливается в отверстие Ø12 мм, фиксируется гвоздем. Комплекты КФК имеют специальный паз, позволяющий осуществить прокладку второй линии вдоль имеющейся трассы с помощью хомутов ХС. Комплекты крепления призваны облегчить монтаж провода СИП при осуществлении ответвлений от опор или подведения СИП к зданию.



Наименование	Разрушающая нагрузка, кгс/Н	Масса, кг	Количество в упаковке, шт.	Артикул
КФК12-47.1 (S090.1, SF 10, BRPF 70-150-1F)	20/196	0,056	50	УКА-32-12-471



КФК12-47.6 (SF 50, BRPF 70-150-6F)	20/196	0,07	50	УКА-32-12-476
------------------------------------	--------	------	----	---------------



Наименование	Комплектация	Артикул
Комплект крепления к зданию КЗ-8	КАМ-4000 – 1 шт., ЗАБ 16-25 – 1 шт., КФК 12-47.6 – 2 шт. ГИА 10-16 – 2 шт., ГИА 16 – 2 шт.	УКА-33-1-08



Комплект крепления к столбу КС-4	КАМ-4000 – 1 шт., ЗОИ 16-95/2,5-35 – 2 шт., ЗАБ 16-25 – 1 шт.	УКА-33-1-04
----------------------------------	---	-------------

Ограничители перенапряжений ОПН

Ограничители перенапряжений ОПН IEK® предназначены для защиты электрических сетей и электрооборудования при прямом или косвенном воздействии грозовых или импульсных перенапряжений. Ограничители предназначены для эксплуатации на линиях электрических сетей переменного тока напряжением до 1 кВ и частотой 50 Гц.

Присоединение ограничителей ОПН-XXX ЗОИ к СИП производится с помощью зажима ЗОИ, к неизолированным линиям – с помощью зажима ЗСГП.

Присоединение ограничителей ОПН-XXX Ш производится на шинные отводы фазных проводников и провода нейтрали.



Наименование	Номинальный ток I_n , кА	Максимальный ток I_{max} , кА	Рабочее напряжение U_c , В	Защитный уровень напряжения U_p , кВ	Классификационное напряжение	Артикул
ОПН-280 ЗОИ (LVA 280B-FL)	10	40	280	1,2	500	UZO-19-280-FL
ОПН-440 ЗОИ (LVA 440B-FL)	10	40	440	1,8	800	UZO-19-440-FL
ОПН-280Ш (LVA 280B-DL)	10	40	280	1,2	500	UZO-19-280-DL
ОПН-440Ш (LVA 440B-DL)	10	40	440	1,8	800	UZO-19-440-DL

Хомуты для самонесущих изолированных проводов ХС

Хомуты ХС изготовлены из полимера с добавлением стекловолокна, устойчивого к погоднo-климатическим факторам и ультрафиолетовому излучению. Изделия не содержат галогены, а также не поддерживают горение.



Наименование	Толщина, мм	Разрушающая нагрузка, кгс/Н	Цвет	Диаметр обхватываемого провода, мм	Количество в упаковке	Артикул
Хомут для СИП ХС-180	2	40/392	черный	10–45	100	УНН21-D6-180-100
Хомут для СИП ХС-260	2	60/588	черный	26–66	100	УНН21-D9-260-100
Хомут для СИП ХС-360	2	60/588	черный	55–95	100	УНН21-D9-360-100

5

Колпачки герметичные КИ

Колпачки герметичные КИ предназначены для оконцевания (восстановления изоляции) оголенных концов самонесущего изолированного провода, а также для защиты их от попадания воздуха и влаги. Изделия выполнены из полимера, устойчивого к погоднo-климатическим факторам и ультрафиолетовому излучению. Выдерживают напряжение пробоя 6 кВ под водой. Изделия не требуют инструмента для монтажа.



Наименование	Рекомендуемый диапазон сечение, мм ²	диаметр, мм	Масса упаковки, кг	Количество в упаковке, шт.	Артикул
КИ 6-35 (СЕСТ 6-35)	6–35	4,5–11,5	0,17	100	UZA-21-006-035
КИ 16-150 (СЕСТ 16-150)	16–150	6,5–19,0	0,28	50	UZA-21-016-150

Держатели зажимов

Предназначены для удержания прокалывающих зажимов за нижнюю планку при установке. Изолированная ручка позволяет применять держатель при работе под напряжением.

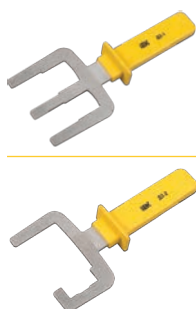

Наименование	Тип зажимов прокалывающих	Масса, г	Количество в упаковке, шт.	Артикул
Держатель зажимов ДЗ-1	ЗОИ 16-95/2,5-35; ЗОИ 25-95/2,5-95; ЗОИ 35-150/6-35; ЗОИ 35-150/35-150 (1 болт)	0,45	1	UZA-41-0019
Держатель зажимов ДЗ-2	ЗОИ 35-150/35-150 (2 болта); ЗОИ 16-70/1,5-10	0,4	1	UZA-41-0020

Ролики раскаточные POP

Ролики раскаточные POP являются приспособлением для раскатки проводов СИП вдоль промежуточных опор линий электропередач. Подвес роликов POP-1 и POP 1700 осуществляется на кронштейн с помощью поворотного крюка, снабженного фиксатором, оберегающим ролик от выскальзывания. Ролик POP-2 подвешивается прямо на столб при помощи вспомогательной цепи. Максимальный диаметр монтируемого с помощью роликов кабеля – 50 мм. Ролики POP 1 и POP 1700 предназначены для использования только на малых углах поворота линий электропередач – до 30°. Ролик POP-2 применяется при больших углах поворота линии – до 90°.

	Наименование	Диаметр прокладываемого кабеля, мм	Разрушающая нагрузка перпендикулярно проводу, кН	Разрушающая нагрузка вдоль провода, кН	Угол поворота линии электропередач	Масса, кг	Кол-во в уп-ке	Артикул
	POP 1700 (ST26.1, PO 1000, RT2)	50	8		30°	2,7	1	UZA-42-1700
	POP-1 (ST26.1)	50	8		30°	2	1	UZA-42-1700-1
	POP-2 (ST26.22)	50	6	24	90°	6,5	1	UZA-42-1800-2

5

Матрицы для опрессовки СИП

Матрицы для опрессовки СИП предназначены для использования вместе с прессом ПГР-240.

	Наименование	Количество в упаковке, шт.	Артикул
	Матрица E140 для опрессовки СИП прессом ПГР-240	1 шт.	MTZ-E140-10-003
	Матрица E173 для опрессовки СИП прессом ПГР-240	1 шт.	MTZ-E173-10-003
	Матрица E215 для опрессовки СИП прессом ПГР-240	1 шт.	MTZ-E215-10-003

Инструмент для натяжения и резки бандажной ленты ИНСЛ-1

ИНСЛ-1 предназначен для резки и натяжения бандажной ленты на железобетонных, деревянных или металлических опорах. Ширина обрезаемой ленты – до 20 мм, толщина – до 1 мм. Инструмент снабжен рычагом для захвата и фиксации ленты и продольным лентопротяжным механизмом. Инструмент обработан антикоррозийным покрытием. Ручка ножа изготовлена из прочной стали, покрытой резиновой оболочкой, что уменьшает вероятность соскальзывания руки во время монтажа и облегчает процесс обрезки ленты.

	Наименование	Максимальное усилие натяжения ленты, кгс/Н	Масса, кг	Количество в упаковке, шт.	Артикул
	ИНСЛ-1 (CVF, CT42, OPV)	1300/12748	1,8	1	UZA-41-0001

Спиральные вязки

Используются с защищенными проводами для их закрепления на штыревых изоляторах. Вязки обкручивают провод по обе стороны от изолятора. Легкий и удобный монтаж без использования дополнительного инструмента.

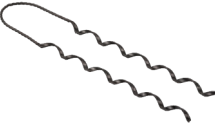
	Наименование	Диаметр шейки изолятора, мм	Сечение защищенного провода, мм ²	Масса, кг	Цветная маркировка	Количество в упаковке, шт.	Артикул
	СВ 35	85	35-50	6,89	желтый	72	UZA-SV-35
	СВ 70	85	70-95	7,38	зеленый	72	UZA-SV-70
	СВ 120	85	120-150	8,2	черный	72	UZA-SV-120

Кабельные муфты

Кабельные муфты предназначены для соединения строительных длин кабелей в общую кабельную линию или для их подключения к электрическим установкам и воздушным линиям электропередач.

Кабельные муфты IEK® изготавливаются из термоусаживаемых материалов для силовых кабелей с различными типами защитного покрова, оболочками и широкого диапазона сечений токопроводящих жил.

Муфты представляют собой комплект деталей и материалов, предназначенных для восстановления электрической, конструктивной и механической целостности кабеля.

Состав комплекта определяется рабочим напряжением, количеством жил, типом изоляции и конструктивными особенностями кабеля.

В зависимости от назначения кабельные муфты подразделяются на концевые и соединительные.

Кабельные муфты IEK® соответствуют требованиям ГОСТ 13781.0-86.

Концевые муфты

Концевая муфта для кабелей с бумажно-пропитанной изоляцией КВ(Н)тп-1

Муфта термоусаживаемая КВ(Н)тп-1 предназначена для оконцевания алюминиевых или медных жил кабелей с бумажно-пропитанной изоляцией на напряжение 1 кВ: ААГ-1, ААШ-1, ААБ-1, ААП-1, ААБШ-1, ААПШ-1, АСГ-1, ААСШ-1, АСБШ-1, СГ-1, СШ-1, СБШ-1, СБ-1, СП-1, СК-1, СБГ-1, СПГ-1, их аналогов и модификаций.



Преимущества

- Абсолютная герметичность конструкции муфты за счет:
 - применения высококачественных двухслойных термоусаживаемых материалов с адгезивным термоплавким клеевым слоем на внутренней поверхности трубок и перчаток;
 - наличия маслостойких трубок поверх фазной изоляции жил кабеля;
 - использования специального герметика гидрохимзащиты поверх узла заземления оболочки и брони кабеля.
- Муфта является универсальной для наружной и внутренней установки в помещениях любой влажности.
- Комплект заземления оболочки и брони кабеля доступен для заказа с материалами под пайку или с пружинами постоянного давления, изготовленными из высококачественной нержавеющей стали марки AISI 301 с высоким содержанием хрома и никеля.

Технические характеристики

Материал	термоусаживаемый полимер
Свойства материала	безгалогенный, химически и UV-стойкий
Температура термоусадки, °С	120
Диапазон рабочих температур, °С	-45 ÷ +50
Диапазон усадки	3:1
Шина заземления	медный луженый проводник с наконечником под болт М8
Габариты упаковки, мм	820 × 150 × 150
Масса брутто, кг	2–2,5

Ассортимент

Наименование	Количество жил	Сечение жилы кабеля, мм	Количество в упаковке, компл.	Артикул
Концевая муфта внутренней/наружной установки без наконечника с паяным узлом заземления КВ(Н)тп-1 б/н пайка				
КВ(Н)тп 3х16/25-1 б/н пайка	3	16-25	1	UZM-BIK1-NVN3-1625XP
КВ(Н)тп 3х35/50-1 б/н пайка	3	35-50	1	UZM-BIK1-NVN3-3550XP
КВ(Н)тп 3х70/120-1 б/н пайка	3	70-120	1	UZM-BIK1-NVN3-70120XP
КВ(Н)тп 3х150/240-1 б/н пайка	3	150-240	1	UZM-BIK1-NVN3-150240XP
КВ(Н)тп 4х16/25-1 б/н пайка	4	16-25	1	UZM-BIK1-NVN4-1625XP
КВ(Н)тп 4х35/50-1 б/н пайка	4	35-50	1	UZM-BIK1-NVN4-3550XP
КВ(Н)тп 4х70/120-1 б/н пайка	4	70-120	1	UZM-BIK1-NVN4-70120XP
КВ(Н)тп 4х150/240-1 б/н пайка	4	150-240	1	UZM-BIK1-NVN4-150240XP
Концевая муфта внутренней/наружной установки без наконечника с непаяным узлом заземления КВ(Н)тп-1 б/н ППД				
КВ(Н)тп 3х16/25-1 б/н ППД	3	16-25	1	UZM-BIK1-NVN3-1625XZ
КВ(Н)тп 3х35/50-1 б/н ППД	3	35-50	1	UZM-BIK1-NVN3-3550XZ
КВ(Н)тп 3х70/120-1 б/н ППД	3	70-120	1	UZM-BIK1-NVN3-70120XZ
КВ(Н)тп 3х150/240-1 б/н ППД	3	150-240	1	UZM-BIK1-NVN3-150240XZ
КВ(Н)тп 4х16/25-1 б/н ППД	4	16-25	1	UZM-BIK1-NVN4-1625XZ
КВ(Н)тп 4х35/50-1 б/н ППД	4	35-50	1	UZM-BIK1-NVN4-3550XZ
КВ(Н)тп 4х70/120-1 б/н ППД	4	70-120	1	UZM-BIK1-NVN4-70120XZ
КВ(Н)тп 4х150/240-1 б/н ППД	4	150-240	1	UZM-BIK1-NVN3-1625XZ
Концевая муфта внутренней/наружной установки с наконечником с паяным узлом заземления КВ(Н)тп-1 с/н пайка				
КВ(Н)тп 3х16/25-1 с/н пайка	3	16-25	1	UZM-BIK1-NVN3-1625SP
КВ(Н)тп 3х35/50-1 с/н пайка	3	35-50	1	UZM-BIK1-NVN3-3550SP
КВ(Н)тп 3х70/120-1 с/н пайка	3	70-120	1	UZM-BIK1-NVN3-70120SP
КВ(Н)тп 3х150/240-1 с/н пайка	3	150-240	1	UZM-BIK1-NVN3-150240SP
КВ(Н)тп 4х16/25-1 с/н пайка	4	16-25	1	UZM-BIK1-NVN4-1625SP
КВ(Н)тп 4х35/50-1 с/н пайка	4	35-50	1	UZM-BIK1-NVN4-3550SP
КВ(Н)тп 4х70/120-1 с/н пайка	4	70-120	1	UZM-BIK1-NVN4-70120SP
КВ(Н)тп 4х150/240-1 с/н пайка	4	150-240	1	UZM-BIK1-NVN4-150240SP
Концевая муфта внутренней/наружной установки с наконечником с непаяным узлом заземления КВ(Н)тп-1 с/н ППД				
КВ(Н)тп 3х16/25-1 с/н ППД	3	16-25	1	UZM-BIK1-NVN3-1625SZ
КВ(Н)тп 3х35/50-1 с/н ППД	3	35-50	1	UZM-BIK1-NVN3-3550SZ
КВ(Н)тп 3х70/120-1 с/н ППД	3	70-120	1	UZM-BIK1-NVN3-70120SZ
КВ(Н)тп 3х150/240-1 с/н ППД	3	150-240	1	UZM-BIK1-NVN3-150240SZ
КВ(Н)тп 4х16/25-1 с/н ППД	4	16-25	1	UZM-BIK1-NVN4-1625SZ
КВ(Н)тп 4х35/50-1 с/н ППД	4	35-50	1	UZM-BIK1-NVN4-3550SZ
КВ(Н)тп 4х70/120-1 с/н ППД	4	70-120	1	UZM-BIK1-NVN4-70120SZ
КВ(Н)тп 4х150/240-1 с/н ППД	4	150-240	1	UZM-BIK1-NVN4-1625SZ

Концевые муфты для кабелей с пластмассовой изоляцией, с изоляцией из сшитого полиэтилена ПКВ(Н)тп-1 и ПКВтп-1

Муфты термоусаживаемые ПКВ(Н)тп-1 и ПКВтп-1 предназначены для оконцевания алюминиевых или медных жил кабелей с пластмассовой, резиновой и полиэтиленовой изоляцией на напряжение 1 кВ: АВВГ-1, ВВГ-1, АВВГз-1, ВВГз-1, АПвВГ-1, ПвВГ-1, их аналогов и модификаций.



Преимущества

- Быстрый и простой монтаж термоусаживаемых компонентов муфты с помощью газовой горелки или высокотемпературного фена.
- Абсолютная герметичность конструкции муфты за счет:
 - применения высококачественных двухслойных термоусаживаемых материалов;
 - клеевого термоплавкого слоя на внутренней поверхности термоусаживаемых трубок и перчаток.
- Широкий ассортиментный ряд с несколькими вариантами комплектации муфты: без наконечников, с болтовыми наконечниками со срывными головками, с наконечниками под опрессовку.

Технические характеристики

Материал	термоусаживаемый полимер
Свойства материала	безгалогенный, химически и UV-стойкий
Температура термоусадки, °С	120
Диапазон рабочих температур, °С	-45÷+50
Диапазон усадки	3:1
Габариты упаковки, мм	820×150×150
Масса брутто, кг	0,8–1,0

Ассортимент

Наименование	Количество жил	Сечение жилы кабеля, мм ²	Количество в упаковке, компл.	Артикул
Концевая муфта наружной установки без наконечника ПКВ(Н)тп-1 б/н				
ПКВ(Н)тп 1х16/25 б/н	1	16-25	1	UZM-XLK1-NVN-1625X
ПКВ(Н)тп 1х35/50 б/н	1	35-50	1	UZM-XLK1-NVN1-3550X
ПКВ(Н)тп 1х70/120 б/н	1	70-120	1	UZM-XLK1-NVN1-70120X
ПКВ(Н)тп 1х150/240 б/н	1	150-240	1	UZM-XLK1-NVN1-150240X
ПКВ(Н)тп 2х16/25 б/н	2	16-25	1	UZM-XLK1-NVN2-1625X
ПКВ(Н)тп 2х35/50 б/н	2	35-50	1	UZM-XLK1-NVN2-3550X
ПКВ(Н)тп 2х70/120 б/н	2	70-120	1	UZM-XLK1-NVN2-70120X
ПКВ(Н)тп 2х150/240 б/н	2	150-240	1	UZM-XLK1-NVN2-150240X
ПКВ(Н)тп 3х16/25 б/н	3	16-25	1	UZM-XLK1-NVN3-1625X
ПКВ(Н)тп 3х35/50 б/н	3	35-50	1	UZM-XLK1-NVN3-3550X
ПКВ(Н)тп 3х70/120 б/н	3	70-120	1	UZM-XLK1-NVN3-70120X
ПКВ(Н)тп 3х150/240 б/н	3	150-240	1	UZM-XLK1-NVN3-150240X
ПКВ(Н)тп 4х16/25 б/н	4	16-25	1	UZM-XLK1-NVN4-1625X
ПКВ(Н)тп 4х35/50 б/н	4	35-50	1	UZM-XLK1-NVN4-3550X
ПКВ(Н)тп 4х70/120 б/н	4	70-120	1	UZM-XLK1-NVN4-70120X
ПКВ(Н)тп 4х150/240 б/н	4	150-240	1	UZM-XLK1-NVN4-150240X
ПКВ(Н)тп 5х16/25 б/н	5	16-25	1	UZM-XLK1-NVN5-1625X
ПКВ(Н)тп 5х35/50 б/н	5	35-50	1	UZM-XLK1-NVN5-3550X
ПКВ(Н)тп 5х70/120 б/н	5	70-120	1	UZM-XLK1-NVN5-70120X
ПКВ(Н)тп 5х150/240 б/н	5	150-240	1	UZM-XLK1-NVN5-150240X
Концевая муфта наружной установки с наконечником ПКВ(Н)тп-1 с/н				
ПКВ(Н)тп 1х16/25 с/н	1	16-25	1	UZM-XLK1-NVN1-1625S
ПКВ(Н)тп 1х35/50 с/н	1	35-50	1	UZM-XLK1-NVN1-3550S
ПКВ(Н)тп 1х70/120 с/н	1	70-120	1	UZM-XLK1-NVN1-70120S
ПКВ(Н)тп 1х150/240 с/н	1	150-240	1	UZM-XLK1-NVN1-150240S
ПКВ(Н)тп 2х16/25 с/н	2	16-25	1	UZM-XLK1-NVN2-1625S
ПКВ(Н)тп 2х35/50 с/н	2	35-50	1	UZM-XLK1-NVN2-3550S
ПКВ(Н)тп 2х70/120 с/н	2	70-120	1	UZM-XLK1-NVN2-70120S
ПКВ(Н)тп 2х150/240 с/н	2	150-240	1	UZM-XLK1-NVN2-150240S
ПКВ(Н)тп 3х16/25 с/н	3	16-25	1	UZM-XLK1-NVN3-1625S
ПКВ(Н)тп 3х35/50 с/н	3	35-50	1	UZM-XLK1-NVN3-3550S
ПКВ(Н)тп 3х70/120 с/н	3	70-120	1	UZM-XLK1-NVN3-70120S
ПКВ(Н)тп 3х150/240 с/н	3	150-240	1	UZM-XLK1-NVN3-150240S
ПКВ(Н)тп 4х16/25 с/н	4	16-25	1	UZM-XLK1-NVN4-1625S
ПКВ(Н)тп 4х35/50 с/н	4	35-50	1	UZM-XLK1-NVN4-3550S
ПКВ(Н)тп 4х70/120 с/н	4	70-120	1	UZM-XLK1-NVN4-70120S
ПКВ(Н)тп 4х150/240 с/н	4	150-240	1	UZM-XLK1-NVN4-150240S
ПКВ(Н)тп 5х16/25 с/н	5	16-25	1	UZM-XLK1-NVN5-1625S
ПКВ(Н)тп 5х35/50 с/н	5	35-50	1	UZM-XLK1-NVN5-3550S
ПКВ(Н)тп 5х70/120 с/н	5	70-120	1	UZM-XLK1-NVN5-70120S
ПКВ(Н)тп 5х150/240 с/н	5	150-240	1	UZM-XLK1-NVN5-150240S



Наименование	Количество жил	Сечение жилы кабеля, мм ²	Количество в упаковке, компл.	Артикул
Концевая муфта внутренней установки без наконечника ПКВтп-1 б/н				
ПКВтп 1х16/25 б/н	1	16-25	3	UZM-XLK1-VN1-1625X
ПКВтп 1х35/50 б/н	1	35-50	3	UZM-XLK1-VN1-3550X
ПКВтп 1х70/120 б/н	1	70-120	3	UZM-XLK1-VN1-70120X
ПКВтп 1х150/240 б/н	1	150-240	3	UZM-XLK1-VN1-150240X
ПКВтп 2х16/25 б/н	2	16-25	3	UZM-XLK1-VN2-1625X
ПКВтп 2х35/50 б/н	2	35-50	3	UZM-XLK1-VN2-3550X
ПКВтп 2х70/120 б/н	2	70-120	3	UZM-XLK1-VN2-70120X
ПКВтп 2х150/240 б/н	2	150-240	3	UZM-XLK1-VN2-150240X
ПКВтп 3х16/25 б/н	3	16-25	3	UZM-XLK1-VN3-1625X
ПКВтп 3х35/50 б/н	3	35-50	3	UZM-XLK1-VN3-3550X
ПКВтп 3х70/120 б/н	3	70-120	3	UZM-XLK1-VN3-70120X
ПКВтп 3х150/240 б/н	3	150-240	3	UZM-XLK1-VN3-150240X
ПКВтп 4х16/25 б/н	4	16-25	3	UZM-XLK1-VN4-1625X
ПКВтп 4х35/50 б/н	4	35-50	3	UZM-XLK1-VN4-3550X
ПКВтп 4х70/120 б/н	4	70-120	3	UZM-XLK1-VN4-70120X
ПКВтп 4х150/240 б/н	4	150-240	3	UZM-XLK1-VN4-150240X
ПКВтп 5х16/25 б/н	5	16-25	3	UZM-XLK1-VN5-1625X
ПКВтп 5х35/50 б/н	5	35-50	3	UZM-XLK1-VN5-3550X
ПКВтп 5х70/120 б/н	5	70-120	3	UZM-XLK1-VN5-70120X
ПКВтп 5х150/240 б/н	5	150-240	3	UZM-XLK1-VN5-150240X

Концевая муфта внутренней установки с наконечником ПКВтп-1 с/н

ПКВтп 1х16/25 с/н	1	16-25	3	UZM-XLK1-VN1-1625S
ПКВтп 1х35/50 с/н	1	35-50	3	UZM-XLK1-VN1-3550S
ПКВтп 1х70/120 с/н	1	70-120	3	UZM-XLK1-VN1-70120S
ПКВтп 5х150/240 с/н	1	150-240	3	UZM-XLK1-VN1-150240S
ПКВтп 2х16/25 с/н	2	16-25	3	UZM-XLK1-VN2-1625S
ПКВтп 2х35/50 с/н	2	35-50	3	UZM-XLK1-VN2-3550S
ПКВтп 2х70/120 с/н	2	70-120	3	UZM-XLK1-VN2-70120S
ПКВтп 2х150/240 с/н	2	150-240	3	UZM-XLK1-VN2-150240S
ПКВтп 3х16/25 с/н	3	16-25	3	UZM-XLK1-VN3-1625S
ПКВтп 3х35/50 с/н	3	35-50	3	UZM-XLK1-VN3-3550S
ПКВтп 3х70/120 с/н	3	70-120	3	UZM-XLK1-VN3-70120S
ПКВтп 3х150/240 с/н	3	150-240	3	UZM-XLK1-VN3-150240S
ПКВтп 4х16/25 с/н	4	16-25	3	UZM-XLK1-VN4-1625S
ПКВтп 4х35/50 с/н	4	35-50	3	UZM-XLK1-VN4-3550S
ПКВтп 4х70/120 с/н	4	70-120	3	UZM-XLK1-VN4-70120S
ПКВтп 4х150/240 с/н	4	150-240	3	UZM-XLK1-VN4-150240S
ПКВтп 5х16/25 с/н	5	16-25	3	UZM-XLK1-VN5-1625S
ПКВтп 5х35/50 с/н	5	35-50	3	UZM-XLK1-VN5-3550S
ПКВтп 5х70/120 с/н	5	70-120	3	UZM-XLK1-VN5-70120S
ПКВтп 5х150/240 с/н	5	150-240	3	UZM-XLK1-VN5-150240S

Концевые муфты для кабелей с пластмассовой изоляцией, с изоляцией из сшитого полиэтилена с броней или экраном ПКВ(Н)тпбэ-1 и ПКВтпбэ-1

Муфты термоусаживаемые ПКВ(Н)тпбэ-1 и ПКВтпбэ-1 предназначены для оконцевания алюминиевых или медных жил кабелей с пластмассовой, резиновой и полиэтиленовой изоляцией с броней или экраном на напряжение 1 кВ: АВБШв-1, ВБШв-1, АВВБГ-1, АВВБГ-1, ВВБ-1, ВВБГ-1, АПвБШв-1, ПвБШв-1, ВВГЭ, АВВГЭ, ПвВГЭ, АПвВГЭ, их аналогов и модификаций. Номенклатура изделий разработана для одно-, двух-, трех-, четырех- и пятижильных кабелей.



Произведено
в
России

5

Преимущества

- Муфта подходит для бронированных и экранированных кабелей, включает в себя комплект паяного или непаяного заземления на выбор. Комплект непаяного заземления содержит пружины постоянного давления ППД, изготовленные из высококачественной нержавеющей стали марки AISI 301 с высоким содержанием хрома и никеля, обеспечивающие надежное и безопасное соединение шины заземления ПМЛ с бронелентами кабеля.
- Применение высококачественных двухслойных термоусаживаемых материалов с адгезивным термопластичным клеевым слоем на внутренней поверхности трубок и перчаток обеспечивает абсолютную герметичность конструкции муфты.

Технические характеристики

Материал	термоусаживаемый полимер
Свойства материала	безгалогенный, химически- и UV-стойкий
Температура термоусадки, °С	120
Диапазон рабочих температур, °С	-45 ÷ +50
Диапазон усадки	3:1
Габариты упаковки, мм	820 × 150 × 150
Масса брутто, кг	1,0–1,5

Ассортимент

Наименование	Количество жил	Сечение жилы кабеля, мм ²	Количество в упаковке, компл.	Артикул
Концевая муфта наружной установки без наконечника с паяным узлом заземления ПКВ(Н)тпбэ-1 б/н пайка				
ПКВ(Н)тпбэ 1х16/25 б/н пайка	1	16-25	1	UZM-XLBK1-NVN1-1625XP
ПКВ(Н)тпбэ 1х35/50 б/н пайка	1	35-50	1	UZM-XLBK1-NVN1-3550XP
ПКВ(Н)тпбэ 1х70/120 б/н пайка	1	70-120	1	UZM-XLBK1-NVN1-70120XP
ПКВ(Н)тпбэ 1х150/240 б/н пайка	1	150-240	1	UZM-XLBK1-NVN1-150240XP
ПКВ(Н)тпбэ 2х16/25 б/н пайка	2	16-25	1	UZM-XLBK1-NVN2-1625XP
ПКВ(Н)тпбэ 2х35/50 б/н пайка	2	35-50	1	UZM-XLBK1-NVN2-3550XP
ПКВ(Н)тпбэ 2х70/120 б/н пайка	2	70-120	1	UZM-XLBK1-NVN2-70120XP
ПКВ(Н)тпбэ 2х150/240 б/н пайка	2	150-240	1	UZM-XLBK1-NVN2-150240XP
ПКВ(Н)тпбэ 3х16/25 б/н пайка	3	16-25	1	UZM-XLBK1-NVN3-1625XP
ПКВ(Н)тпбэ 3х35/50 б/н пайка	3	35-50	1	UZM-XLBK1-NVN3-3550XP
ПКВ(Н)тпбэ 3х70/120 б/н пайка	3	70-120	1	UZM-XLBK1-NVN3-70120XP
ПКВ(Н)тпбэ 3х150/240 б/н пайка	3	150-240	1	UZM-XLBK1-NVN3-150240XP
ПКВ(Н)тпбэ 4х16/25 б/н пайка	4	16-25	1	UZM-XLBK1-NVN4-1625XP
ПКВ(Н)тпбэ 4х35/50 б/н пайка	4	35-50	1	UZM-XLBK1-NVN4-3550XP
ПКВ(Н)тпбэ 4х70/120 б/н пайка	4	70-120	1	UZM-XLBK1-NVN4-70120XP
ПКВ(Н)тпбэ 4х150/240 б/н пайка	4	150-240	1	UZM-XLBK1-NVN4-150240XP
ПКВ(Н)тпбэ 5х16/25 б/н пайка	5	16-25	1	UZM-XLBK1-NVN5-1625XP
ПКВ(Н)тпбэ 5х35/50 б/н пайка	5	35-50	1	UZM-XLBK1-NVN5-3550XP
ПКВ(Н)тпбэ 5х70/120 б/н пайка	5	70-120	1	UZM-XLBK1-NVN5-70120XP
ПКВ(Н)тпбэ 5х150/240 б/н пайка	5	150-240	1	UZM-XLBK1-NVN5-150240XP
Концевая муфта наружной установки без наконечника с непаяным узлом заземления ПКВ(Н)тпбэ-1 б/н ППД				
ПКВ(Н)тпбэ 1х16/25 б/н ППД	1	16-25	1	UZM-XLBK1-NVN1-1625XZ
ПКВ(Н)тпбэ 1х35/50 б/н ППД	1	35-50	1	UZM-XLBK1-NVN1-3550XZ
ПКВ(Н)тпбэ 1х70/120 б/н ППД	1	70-120	1	UZM-XLBK1-NVN1-70120XZ
ПКВ(Н)тпбэ 1х150/240 б/н ППД	1	150-240	1	UZM-XLBK1-NVN1-150240XZ
ПКВ(Н)тпбэ 2х16/25 б/н ППД	2	16-25	1	UZM-XLBK1-NVN2-1625XZ
ПКВ(Н)тпбэ 2х35/50 б/н ППД	2	35-50	1	UZM-XLBK1-NVN2-3550XZ
ПКВ(Н)тпбэ 2х70/120 б/н ППД	2	70-120	1	UZM-XLBK1-NVN2-70120XZ
ПКВ(Н)тпбэ 2х150/240 б/н ППД	2	150-240	1	UZM-XLBK1-NVN2-150240XZ
ПКВ(Н)тпбэ 3х16/25 б/н ППД	3	16-25	1	UZM-XLBK1-NVN3-1625XZ
ПКВ(Н)тпбэ 3х35/50 б/н ППД	3	35-50	1	UZM-XLBK1-NVN3-3550XZ
ПКВ(Н)тпбэ 3х70/120 б/н ППД	3	70-120	1	UZM-XLBK1-NVN3-70120XZ
ПКВ(Н)тпбэ 3х150/240 б/н ППД	3	150-240	1	UZM-XLBK1-NVN3-150240XZ
ПКВ(Н)тпбэ 4х16/25 б/н ППД	4	16-25	1	UZM-XLBK1-NVN4-1625XZ
ПКВ(Н)тпбэ 4х35/50 б/н ППД	4	35-50	1	UZM-XLBK1-NVN4-3550XZ
ПКВ(Н)тпбэ 4х70/120 б/н ППД	4	70-120	1	UZM-XLBK1-NVN4-70120XZ
ПКВ(Н)тпбэ 4х150/240 б/н ППД	4	150-240	1	UZM-XLBK1-NVN4-150240XZ
ПКВ(Н)тпбэ 5х16/25 б/н ППД	5	16-25	1	UZM-XLBK1-NVN5-1625XZ
ПКВ(Н)тпбэ 5х35/50 б/н ППД	5	35-50	1	UZM-XLBK1-NVN5-3550XZ
ПКВ(Н)тпбэ 5х70/120 б/н ППД	5	70-120	1	UZM-XLBK1-NVN5-70120XZ
ПКВ(Н)тпбэ 5х150/240 б/н ППД	5	150-240	1	UZM-XLBK1-NVN5-150240XZ



Наименование	Количество жил	Сечение жилы кабеля, мм ²	Количество в упаковке, компл.	Артикул
Концевая муфта наружной установки с болтовым наконечником с паяным узлом заземления ПКВ(Н)тпбэ-1 с/н пайка				
ПКВ(Н)тпбэ 1х16/25 с/н пайка	1	16-25	1	UZM-XLBK1-NVN1-1625SP
ПКВ(Н)тпбэ 1х35/50 с/н пайка	1	35-50	1	UZM-XLBK1-NVN1-3550SP
ПКВ(Н)тпбэ 1х70/120 с/н пайка	1	70-120	1	UZM-XLBK1-NVN1-70120SP
ПКВ(Н)тпбэ 1х150/240 с/н пайка	1	150-240	1	UZM-XLBK1-NVN1-150240SP
ПКВ(Н)тпбэ 2х16/25 с/н пайка	2	16-25	1	UZM-XLBK1-NVN2-1625SP
ПКВ(Н)тпбэ 2х35/50 с/н пайка	2	35-50	1	UZM-XLBK1-NVN2-3550SP
ПКВ(Н)тпбэ 2х70/120 с/н пайка	2	70-120	1	UZM-XLBK1-NVN2-70120SP
ПКВ(Н)тпбэ 2х150/240 с/н пайка	2	150-240	1	UZM-XLBK1-NVN2-150240SP
ПКВ(Н)тпбэ 3х16/25 с/н пайка	3	16-25	1	UZM-XLBK1-NVN3-1625SP
ПКВ(Н)тпбэ 3х35/50 с/н пайка	3	35-50	1	UZM-XLBK1-NVN3-3550SP
ПКВ(Н)тпбэ 3х70/120 с/н пайка	3	70-120	1	UZM-XLBK1-NVN3-70120SP
ПКВ(Н)тпбэ 3х150/240 с/н пайка	3	150-240	1	UZM-XLBK1-NVN3-150240SP
ПКВ(Н)тпбэ 4х16/25 с/н пайка	4	16-25	1	UZM-XLBK1-NVN4-1625SP
ПКВ(Н)тпбэ 4х35/50 с/н пайка	4	35-50	1	UZM-XLBK1-NVN4-3550SP
ПКВ(Н)тпбэ 4х70/120 с/н пайка	4	70-120	1	UZM-XLBK1-NVN4-70120SP
ПКВ(Н)тпбэ 4х150/240 с/н пайка	4	150-240	1	UZM-XLBK1-NVN4-150240SP
ПКВ(Н)тпбэ 5х16/25 с/н пайка	5	16-25	1	UZM-XLBK1-NVN5-1625SP
ПКВ(Н)тпбэ 5х35/50 с/н пайка	5	35-50	1	UZM-XLBK1-NVN5-3550SP
ПКВ(Н)тпбэ 5х70/120 с/н пайка	5	70-120	1	UZM-XLBK1-NVN5-70120SP
ПКВ(Н)тпбэ 5х150/240 с/н пайка	5	150-240	1	UZM-XLBK1-NVN5-150240SP

Концевая муфта наружной установки с болтовым наконечником с непаяным узлом заземления ПКВ(Н)тпбэ-1 с/н ППД				
ПКВ(Н)тпбэ 1х16/25 с/н ППД	1	16-25	1	UZM-XLBK1-NVN1-1625SZ
ПКВ(Н)тпбэ 1х35/50 с/н ППД	1	35-50	1	UZM-XLBK1-NVN1-3550SZ
ПКВ(Н)тпбэ 1х70/120 с/н ППД	1	70-120	1	UZM-XLBK1-NVN1-70120SZ
ПКВ(Н)тпбэ 1х150/240 с/н ППД	1	150-240	1	UZM-XLBK1-NVN1-150240SZ
ПКВ(Н)тпбэ 2х16/25 с/н ППД	2	16-25	1	UZM-XLBK1-NVN2-1625SZ
ПКВ(Н)тпбэ 2х35/50 с/н ППД	2	35-50	1	UZM-XLBK1-NVN2-3550SZ
ПКВ(Н)тпбэ 2х70/120 с/н ППД	2	70-120	1	UZM-XLBK1-NVN2-70120SZ
ПКВ(Н)тпбэ 2х150/240 с/н ППД	2	150-240	1	UZM-XLBK1-NVN2-150240SZ
ПКВ(Н)тпбэ 3х16/25 с/н ППД	3	16-25	1	UZM-XLBK1-NVN3-1625SZ
ПКВ(Н)тпбэ 3х35/50 с/н ППД	3	35-50	1	UZM-XLBK1-NVN3-3550SZ
ПКВ(Н)тпбэ 3х70/120 с/н ППД	3	70-120	1	UZM-XLBK1-NVN3-70120SZ
ПКВ(Н)тпбэ 3х150/240 с/н ППД	3	150-240	1	UZM-XLBK1-NVN3-150240SZ
ПКВ(Н)тпбэ 4х16/25 с/н ППД	4	16-25	1	UZM-XLBK1-NVN4-1625SZ
ПКВ(Н)тпбэ 4х35/50 с/н ППД	4	35-50	1	UZM-XLBK1-NVN4-3550SZ
ПКВ(Н)тпбэ 4х70/120 с/н ППД	4	70-120	1	UZM-XLBK1-NVN4-70120SZ
ПКВ(Н)тпбэ 4х150/240 с/н ППД	4	150-240	1	UZM-XLBK1-NVN4-150240SZ
ПКВ(Н)тпбэ 5х16/25 с/н ППД	5	16-25	1	UZM-XLBK1-NVN5-1625SZ
ПКВ(Н)тпбэ 5х35/50 с/н ППД	5	35-50	1	UZM-XLBK1-NVN5-3550SZ
ПКВ(Н)тпбэ 5х70/120 с/н ППД	5	70-120	1	UZM-XLBK1-NVN5-70120SZ
ПКВ(Н)тпбэ 5х150/240 с/н ППД	5	150-240	1	UZM-XLBK1-NVN5-150240SZ

Наименование	Количество жил	Сечение жилы кабеля, мм ²	Количество в упаковке, компл.	Артикул
Концевая муфта внутренней установки без наконечника с паяным узлом заземления ПКВтпбэ-1 б/н пайка				
ПКВтпбэ 1х16/25 б/н пайка	1	16-25	3	UZM-XLBK1-VN1-1625XP
ПКВтпбэ 1х35/50 б/н пайка	1	35-50	3	UZM-XLBK1-VN1-3550XP
ПКВтпбэ 1х70/120 б/н пайка	1	70-120	3	UZM-XLBK1-VN1-70120XP
ПКВтпбэ 1х150/240 б/н пайка	1	150-240	3	UZM-XLBK1-VN1-150240XP
ПКВтпбэ 2х16/25 б/н пайка	2	16-25	3	UZM-XLBK1-VN2-1625XP
ПКВтпбэ 2х35/50 б/н пайка	2	35-50	3	UZM-XLBK1-VN2-3550XP
ПКВтпбэ 2х70/120 б/н пайка	2	70-120	3	UZM-XLBK1-VN2-70120XP
ПКВтпбэ 2х150/240 б/н пайка	2	150-240	3	UZM-XLBK1-VN2-150240XP
ПКВтпбэ 3х16/25 б/н пайка	3	16-25	3	UZM-XLBK1-VN3-1625XP
ПКВтпбэ 3х35/50 б/н пайка	3	35-50	3	UZM-XLBK1-VN3-3550XP
ПКВтпбэ 3х70/120 б/н пайка	3	70-120	3	UZM-XLBK1-VN3-70120XP
ПКВтпбэ 3х150/240 б/н пайка	3	150-240	3	UZM-XLBK1-VN3-150240XP
ПКВтпбэ 4х16/25 б/н пайка	4	16-25	3	UZM-XLBK1-VN4-1625XP
ПКВтпбэ 4х35/50 б/н пайка	4	35-50	3	UZM-XLBK1-VN4-3550XP
ПКВтпбэ 4х70/120 б/н пайка	4	70-120	3	UZM-XLBK1-VN4-70120XP
ПКВтпбэ 4х150/240 б/н пайка	4	150-240	3	UZM-XLBK1-VN4-150240XP
ПКВтпбэ 5х16/25 б/н пайка	5	16-25	3	UZM-XLBK1-VN5-1625XP
ПКВтпбэ 5х35/50 б/н пайка	5	35-50	3	UZM-XLBK1-VN5-3550XP
ПКВтпбэ 5х70/120 б/н пайка	5	70-120	3	UZM-XLBK1-VN5-70120XP
ПКВтпбэ 5х150/240 б/н пайка	5	150-240	3	UZM-XLBK1-VN5-150240XP

Концевая муфта внутренней установки без наконечника с непаяным узлом заземления ПКВтпбэ-1 б/н ППД

ПКВтпбэ 1х16/25 б/н ППД	1	16-25	3	UZM-XLBK1-VN1-1625XZ
ПКВтпбэ 1х35/50 б/н ППД	1	35-50	3	UZM-XLBK1-VN1-3550XZ
ПКВтпбэ 1х70/120 б/н ППД	1	70-120	3	UZM-XLBK1-VN1-70120XZ
ПКВтпбэ 1х150/240 б/н ППД	1	150-240	3	UZM-XLBK1-VN1-150240XZ
ПКВтпбэ 2х16/25 б/н ППД	2	16-25	3	UZM-XLBK1-VN2-1625XZ
ПКВтпбэ 2х35/50 б/н ППД	2	35-50	3	UZM-XLBK1-VN2-3550XZ
ПКВтпбэ 2х70/120 б/н ППД	2	70-120	3	UZM-XLBK1-VN2-70120XZ
ПКВтпбэ 2х150/240 б/н ППД	2	150-240	3	UZM-XLBK1-VN2-150240XZ
ПКВтпбэ 3х16/25 б/н ППД	3	16-25	3	UZM-XLBK1-VN3-1625XZ
ПКВтпбэ 3х35/50 б/н ППД	3	35-50	3	UZM-XLBK1-VN3-3550XZ
ПКВтпбэ 3х70/120 б/н ППД	3	70-120	3	UZM-XLBK1-VN3-70120XZ
ПКВтпбэ 3х150/240 б/н ППД	3	150-240	3	UZM-XLBK1-VN3-150240XZ
ПКВтпбэ 4х16/25 б/н ППД	4	16-25	3	UZM-XLBK1-VN4-1625XZ
ПКВтпбэ 4х35/50 б/н ППД	4	35-50	3	UZM-XLBK1-VN4-3550XZ
ПКВтпбэ 4х70/120 б/н ППД	4	70-120	3	UZM-XLBK1-VN4-70120XZ
ПКВтпбэ 4х150/240 б/н ППД	4	150-240	3	UZM-XLBK1-VN4-150240XZ
ПКВтпбэ 5х16/25 б/н ППД	5	16-25	3	UZM-XLBK1-VN5-1625XZ
ПКВтпбэ 5х35/50 б/н ППД	5	35-50	3	UZM-XLBK1-VN5-3550XZ
ПКВтпбэ 5х70/120 б/н ППД	5	70-120	3	UZM-XLBK1-VN5-70120XZ
ПКВтпбэ 5х150/240 б/н ППД	5	150-240	3	UZM-XLBK1-VN5-150240XZ



Наименование	Количество жил	Сечение жилы кабеля, мм ²	Количество в упаковке, компл.	Артикул
Концевая муфта внутренней установки с болтовым наконечником с паяным узлом заземления ПКВтпбэ-1 с/н пайка				
ПКВтпбэ 1x16/25 с/н пайка	1	16-25	3	UZM-XLBK1-VN1-1625SP
ПКВтпбэ 1x35/50 с/н пайка	1	35-50	3	UZM-XLBK1-VN1-3550SP
ПКВтпбэ 1x70/120 с/н пайка	1	70-120	3	UZM-XLBK1-VN1-70120SP
ПКВтпбэ 1x150/240 с/н пайка	1	150-240	3	UZM-XLBK1-VN1-150240SP
ПКВтпбэ 2x16/25 с/н пайка	2	16-25	3	UZM-XLBK1-VN2-1625SP
ПКВтпбэ 2x35/50 с/н пайка	2	35-50	3	UZM-XLBK1-VN2-3550SP
ПКВтпбэ 2x70/120 с/н пайка	2	70-120	3	UZM-XLBK1-VN2-70120SP
ПКВтпбэ 2x150/240 с/н пайка	2	150-240	3	UZM-XLBK1-VN2-150240SP
ПКВтпбэ 3x16/25 с/н пайка	3	16-25	3	UZM-XLBK1-VN3-1625SP
ПКВтпбэ 3x35/50 с/н пайка	3	35-50	3	UZM-XLBK1-VN3-3550SP
ПКВтпбэ 3x70/120 с/н пайка	3	70-120	3	UZM-XLBK1-VN3-70120SP
ПКВтпбэ 3x150/240 с/н пайка	3	150-240	3	UZM-XLBK1-VN3-150240SP
ПКВтпбэ 4x16/25 с/н пайка	4	16-25	3	UZM-XLBK1-VN4-1625SP
ПКВтпбэ 4x35/50 с/н пайка	4	35-50	3	UZM-XLBK1-VN4-3550SP
ПКВтпбэ 4x70/120 с/н пайка	4	70-120	3	UZM-XLBK1-VN4-70120SP
ПКВтпбэ 4x150/240 с/н пайка	4	150-240	3	UZM-XLBK1-VN4-150240SP
ПКВтпбэ 5x16/25 с/н пайка	5	16-25	3	UZM-XLBK1-VN5-1625SP
ПКВтпбэ 5x35/50 с/н пайка	5	35-50	3	UZM-XLBK1-VN5-3550SP
ПКВтпбэ 5x70/120 с/н пайка	5	70-120	3	UZM-XLBK1-VN5-70120SP
ПКВтпбэ 5x150/240 с/н пайка	5	150-240	3	UZM-XLBK1-VN5-150240SP

Концевая муфта внутренней установки с болтовым наконечником с непаяным узлом заземления ПКВ(Н)тпбэ-1 с/н ППД				
ПКВтпбэ 1x16/25 с/н ППД	1	16-25	3	UZM-XLBK1-VN1-1625SZ
ПКВтпбэ 1x35/50 с/н ППД	1	35-50	3	UZM-XLBK1-VN1-3550SZ
ПКВтпбэ 1x70/120 с/н ППД	1	70-120	3	UZM-XLBK1-VN1-70120SZ
ПКВтпбэ 1x150/240 с/н ППД	1	150-240	3	UZM-XLBK1-VN1-150240SZ
ПКВтпбэ 2x16/25 с/н ППД	2	16-25	3	UZM-XLBK1-VN2-1625SZ
ПКВтпбэ 2x35/50 с/н ППД	2	35-50	3	UZM-XLBK1-VN2-3550SZ
ПКВтпбэ 2x70/120 с/н ППД	2	70-120	3	UZM-XLBK1-VN2-70120SZ
ПКВтпбэ 2x150/240 с/н ППД	2	150-240	3	UZM-XLBK1-VN2-150240SZ
ПКВтпбэ 3x16/25 с/н ППД	3	16-25	3	UZM-XLBK1-VN3-1625SZ
ПКВтпбэ 3x35/50 с/н ППД	3	35-50	3	UZM-XLBK1-VN3-3550SZ
ПКВтпбэ 3x70/120 с/н ППД	3	70-120	3	UZM-XLBK1-VN3-70120SZ
ПКВтпбэ 3x150/240 с/н ППД	3	150-240	3	UZM-XLBK1-VN3-150240SZ
ПКВтпбэ 4x16/25 с/н ППД	4	16-25	3	UZM-XLBK1-VN4-1625SZ
ПКВтпбэ 4x35/50 с/н ППД	4	35-50	3	UZM-XLBK1-VN4-3550SZ
ПКВтпбэ 4x70/120 с/н ППД	4	70-120	3	UZM-XLBK1-VN4-70120SZ
ПКВтпбэ 4x150/240 с/н ППД	4	150-240	3	UZM-XLBK1-VN4-150240SZ
ПКВтпбэ 5x16/25 с/н ППД	5	16-25	3	UZM-XLBK1-VN5-1625SZ
ПКВтпбэ 5x35/50 с/н ППД	5	35-50	3	UZM-XLBK1-VN5-3550SZ
ПКВтпбэ 5x70/120 с/н ППД	5	70-120	3	UZM-XLBK1-VN5-70120SZ
ПКВтпбэ 5x150/240 с/н ППД	5	150-240	3	UZM-XLBK1-VN5-150240SZ

Концевые муфты для кабелей с бумажно-пропитанной изоляцией КНтп-10 и КВтп-10 напряжением 10 кВ

НОВИНКА

Муфты кабельные концевые внутренней установки марки КВтп-10 и наружной установки марки КНтп-10 предназначены для присоединения потребителей к электросети с помощью трехжильных силовых кабелей с бумажной изоляцией с бронёй и без брони на напряжение до 10 кВ переменного тока частотой 50 Гц. Муфты предназначены для монтажа на кабелях типа ААГ-10, ААШв-10, ААБл-10, ААПл-10, АСГ-10, АСБлШв-10, СГ-10, СШв-10, СБШв-10, СБ-10, СБГ-10, их аналогов и модификаций.

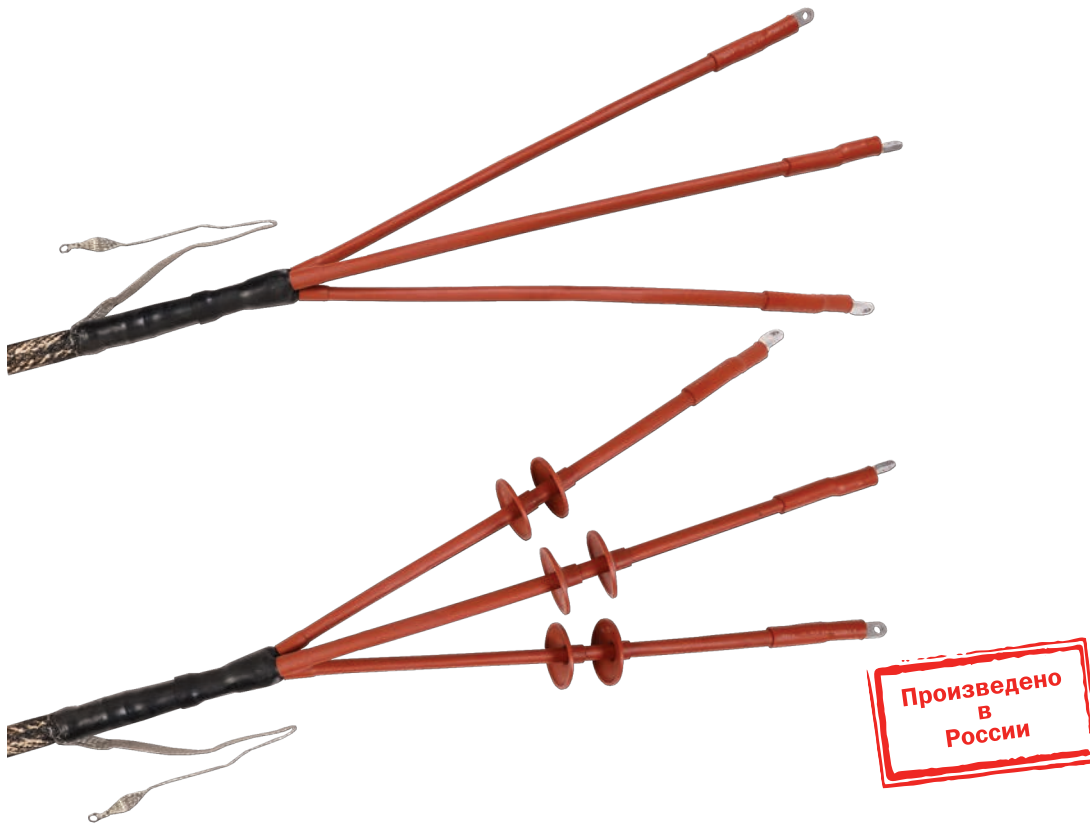

5

Преимущества

- Наличие маслостойких изолирующих трубок поверх фазной изоляции жил кабеля.
- Термоусаживаемые трубки жильной изоляции, концевые манжеты выполнены из трекингостойкого материала кирпично-красного цвета.
- Фазные юбочные изоляторы в комплекте муфты наружной установки марки КНтп-10 предохраняют от токов утечки в любых погодных условиях.
- Конструкция муфт разработана как с комплектом заземления оболочки и брони кабеля под пайку, так и с пружинами постоянного давления ППД.
- Комплект муфты универсален и позволяет использовать как наконечники под опрессовку, так и болтовые наконечники.

Технические характеристики

Материал	термоусаживаемый полимер
Свойства материала	безгалогенный, химически и UV-стойкий
Температура термоусадки, °C	120
Диапазон рабочих температур, °C	-45 ÷ +50
Диапазон усадки	3:1
Шина заземления	медный луженый проводник с наконечником под болт М8
Габариты упаковки, мм	820×150×150
Масса брутто, кг	3–3,5

Ассортимент

Наименование	Количество жил	Сечение жилы кабеля, мм ²	Количество в упаковке, компл.	Артикул
Концевая муфта внутренней установки без наконечников с паяным узлом заземления КВтп-10 б/н пайка				
КВтп-10 3x35/50 б/н пайка	3	35-50	1	UZM-BIK10-VN3-3550XP
КВтп-10 3x70/120 б/н пайка	3	70-120	1	UZM-BIK10-VN3-70120XP
КВтп-10 3x150/240 б/н пайка	3	150-240	1	UZM-BIK10-VN3-150240XP
Концевая муфта внутренней установки без наконечников с непаяным узлом заземления КВтп-10 б/н ППД				
КВтп-10 3x35/50 б/н ППД	3	35-50	1	UZM-BIK10-VN3-3550XZ
КВтп-10 3x70/120 б/н ППД	3	70-120	1	UZM-BIK10-VN3-70120XZ
КВтп-10 3x150/240 б/н ППД	3	150-240	1	UZM-BIK10-VN3-150240XZ
Концевая муфта внутренней установки с болтовыми наконечниками с паяным узлом заземления КВтп-10 с/н пайка				
КВтп-10 3x35/50 с/н пайка	3	35-50	1	UZM-BIK10-VN3-3550SP
КВтп-10 3x70/120 с/н пайка	3	70-120	1	UZM-BIK10-VN3-70120SP
КВтп-10 3x150/240 с/н пайка	3	150-240	1	UZM-BIK10-VN3-150240SP
Концевая муфта внутренней установки с болтовыми наконечниками с непаяным узлом заземления КВтп-10 с/н ППД				
КВтп-10 3x35/50 с/н ППД	3	35-50	1	UZM-BIK10-VN3-3550SZ
КВтп-10 3x70/120 с/н ППД	3	70-120	1	UZM-BIK10-VN3-70120SZ
КВтп-10 3x150/240 с/н ППД	3	150-240	1	UZM-BIK10-VN3-150240SZ
Концевая муфта наружной установки без наконечников с паяным узлом заземления КНтп-10 б/н пайка				
КНтп-10 3x35/50 б/н пайка	3	35-50	1	UZM-BIK10-NVN3-3550XP
КНтп-10 3x70/120 б/н пайка	3	70-120	1	UZM-BIK10-NVN3-70120XP
КНтп-10 3x150/240 б/н пайка	3	150-240	1	UZM-BIK10-NVN3-150240XP
Концевая муфта наружной установки без наконечников с непаяным узлом заземления КНтп-10 б/н ППД				
КНтп-10 3x35/50 б/н ППД	3	35-50	1	UZM-BIK10-NVN3-3550XZ
КНтп-10 3x70/120 б/н ППД	3	70-120	1	UZM-BIK10-NVN3-70120XZ
КНтп-10 3x150/240 б/н ППД	3	150-240	1	UZM-BIK10-NVN3-150240XZ
Концевая муфта наружной установки с болтовыми наконечниками с паяным узлом заземления КНтп-10 с/н пайка				
КНтп-10 3x35/50 с/н пайка	3	35-50	1	UZM-BIK10-NVN3-3550SP
КНтп-10 3x70/120 с/н пайка	3	70-120	1	UZM-BIK10-NVN3-70120SP
КНтп-10 3x150/240 с/н пайка	3	150-240	1	UZM-BIK10-NVN3-150240SP
Концевая муфта наружной установки с болтовыми наконечниками с непаяным узлом заземления КНтп-10 с/н ППД				
КНтп-10 3x35/50 с/н ППД	3	35-50	1	UZM-BIK10-NVN3-3550SZ
КНтп-10 3x70/120 с/н ППД	3	70-120	1	UZM-BIK10-NVN3-70120SZ
КНтп-10 3x150/240 с/н ППД	3	150-240	1	UZM-BIK10-NVN3-150240SZ

Соединительные муфты

Соединительная муфта для кабелей с бумажно-пропитанной изоляцией Стт(тп)-1

Муфта термоусаживаемая Ст(тп)-1 предназначена для соединения алюминиевых или медных жил кабелей с бумажно-пропитанной изоляцией на напряжение 1 кВ: ААГ-1, ААШ-1, ААБ-1, ААП-1, ААБШ-1, ААПШ-1, АСГ-1, ААСШ-1, АСБШ-1, СГ-1, СШ-1, СБШ-1, СБ-1, СП-1, СК-1, СБГ-1, СПГ-1, их аналогов и модификаций.

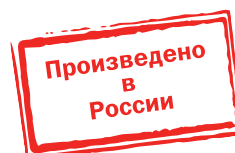

Преимущества

- Муфты подходят как для установки непосредственно в грунте, тоннелях и каналах, так и на открытом воздухе: на эстакадах, кабельных полках и т.п.
- Абсолютная герметичность конструкции муфты за счет:
 - применения высококачественных двухслойных термоусаживаемых материалов с адгезивным термопластичным клеевым слоем на внутренней поверхности трубок и перчаток;
 - наличия маслостойких трубок поверх фазной изоляции жил кабеля;
 - использования специального герметика гидрохимзащиты поверх узла заземления оболочки и брони кабеля.

Технические характеристики

Материал	термоусаживаемый полимер
Свойства материала	безгалогенный, химически- и UV-стойкий
Температура термоусадки, °С	120
Диапазон рабочих температур, °С	-45 ÷ +50
Диапазон усадки	3:1
Габариты упаковки, мм	1290 × 150 × 150
Масса брутто, кг	3,0–4,0

Ассортимент

Наименование	Количество жил	Сечение жилы кабеля, мм ²	Количество в упаковке, компл.	Артикул
Соединительная муфта без гильз с паяным узлом заземления Стт(тп)-1 б/г пайка				
Стт(тп) 3х16/25 б/г пайка	3	16-25	1	UZM-BIS1-VN3-1625XP
Стт(тп) 3х35/50 б/г пайка	3	35-50	1	UZM-BIS1-VN3-3550XP
Стт(тп) 3х70/120 б/г пайка	3	70-120	1	UZM-BIS1-VN3-70120XP
Стт(тп) 3х150/240 б/г пайка	3	150-240	1	UZM-BIS1-VN3-150240XP
Стт(тп) 4х16/25 б/г пайка	4	16-25	1	UZM-BIS1-VN4-1625XP
Стт(тп) 4х35/50 б/г пайка	4	35-50	1	UZM-BIS1-VN4-3550XP
Стт(тп) 4х70/120 б/г пайка	4	70-120	1	UZM-BIS1-VN4-70120XP
Стт(тп) 4х150/240 б/г пайка	4	150-240	1	UZM-BIS1-VN4-150240XP
Соединительная муфта без гильз с непаяным узлом заземления Стт(тп)-1 б/г ППД				
Стт(тп) 3х16/25 б/г ППД	3	16-25	1	UZM-BIS1-VN3-1625XZ
Стт(тп) 3х35/50 б/г ППД	3	35-50	1	UZM-BIS1-VN3-3550XZ
Стт(тп) 3х70/120 б/г ППД	3	70-120	1	UZM-BIS1-VN3-70120XZ
Стт(тп) 3х150/240 б/г ППД	3	150-240	1	UZM-BIS1-VN3-150240XZ
Стт(тп) 4х16/25 б/г ППД	4	16-25	1	UZM-BIS1-VN4-1625XZ
Стт(тп) 4х35/50 б/г ППД	4	35-50	1	UZM-BIS1-VN4-3550XZ
Стт(тп) 4х70/120 б/г ППД	4	70-120	1	UZM-BIS1-VN4-70120XZ
Стт(тп) 4х150/240 б/г ППД	4	150-240	1	UZM-BIS1-VN4-150240XZ
Соединительная муфта с гильзами с паяным узлом заземления Стт(тп)-1 с/г пайка				
Стт(тп) 3х16/25 с/г пайка	3	16-25	1	UZM-BIS1-VN3-1625SP
Стт(тп) 3х35/50 с/г пайка	3	35-50	1	UZM-BIS1-VN3-3550SP
Стт(тп) 3х70/120 с/г пайка	3	70-120	1	UZM-BIS1-VN3-70120SP
Стт(тп) 3х150/240 с/г пайка	3	150-240	1	UZM-BIS1-VN3-150240SP
Стт(тп) 4х16/25 с/г пайка	4	16-25	1	UZM-BIS1-VN4-1625SP
Стт(тп) 4х35/50 с/г пайка	4	35-50	1	UZM-BIS1-VN4-3550SP
Стт(тп) 4х70/120 с/г пайка	4	70-120	1	UZM-BIS1-VN4-70120SP
Стт(тп) 4х150/240 с/г пайка	4	150-240	1	UZM-BIS1-VN4-150240SP
Соединительная муфта с гильзами с непаяным узлом заземления Стт(тп)-1 с/г ППД				
Стт(тп) 3х16/25 с/г ППД	3	16-25	1	UZM-BIS1-VN3-1625SZ
Стт(тп) 3х35/50 с/г ППД	3	35-50	1	UZM-BIS1-VN3-3550SZ
Стт(тп) 3х70/120 с/г ППД	3	70-120	1	UZM-BIS1-VN3-70120SZ
Стт(тп) 3х150/240 с/г ППД	3	150-240	1	UZM-BIS1-VN3-150240SZ
Стт(тп) 4х16/25 с/г ППД	4	16-25	1	UZM-BIS1-VN4-1625SZ
Стт(тп) 4х35/50 с/г ППД	4	35-50	1	UZM-BIS1-VN4-3550SZ
Стт(тп) 4х70/120 с/г ППД	4	70-120	1	UZM-BIS1-VN4-70120SZ
Стт(тп) 4х150/240 с/г ППД	4	150-240	1	UZM-BIS1-VN4-150240SZ

Соединительная муфта для кабелей с пластмассовой изоляцией, с изоляцией из сшитого полиэтилена ПСтт-1

Муфта термоусаживаемая ПСтт-1 предназначена для соединения алюминиевых или медных жил кабелей с пластмассовой, резиновой и полиэтиленовой изоляцией на напряжение 1 кВ: АВВГ-1, ВВГ-1, АВВГз-1, ВВГз-1, АПВВГ-1, ПвВГ-1, их аналогов и модификаций.

Номенклатура изделий разработана для одно-, двух-, трех-, четырех- и пятижильных кабелей.



Преимущества

- Применение высококачественных двухслойных термоусаживаемых материалов с адгезивным термопластичным клеевым слоем на внутренней поверхности внешнего кожуха, трубок и перчаток гарантирует абсолютную герметичность конструкции муфты.
- Широкий ассортиментный ряд с несколькими вариантами комплектации муфты: без гильз, с болтовыми гильзами со срывными головками, с гильзами под опрессовку.

Технические характеристики

Материал	термоусаживаемый полимер
Свойства материала	безгалогенный, химически- и UV-стойкий
Температура термоусадки, °C	120
Диапазон рабочих температур, °C	-45 ÷ +50
Диапазон усадки	3:1
Габариты упаковки, мм	1000 × 200 × 150
Масса брутто, кг	1,0–1,5

Ассортимент

Наименование	Количество жил	Сечение жилы кабеля, мм ²	Количество в упаковке, компл.	Артикул
Соединительная муфта без гильз ПСтт-1 б/г				
ПСтт 1x16/25 б/г	1	16-25	1	UZM-XLS1-VN1-1625X
ПСтт 1x35/50 б/г	1	35-50	1	UZM-XLS1-VN1-3550X
ПСтт 1x70/120 б/г	1	70-120	1	UZM-XLS1-VN1-70120X
ПСтт 1x150/240 б/г	1	150-240	1	UZM-XLS1-VN1-150240X
ПСтт 2x16/25 б/г	2	16-25	1	UZM-XLS1-VN2-1625X
ПСтт 2x35/50 б/г	2	35-50	1	UZM-XLS1-VN2-3550X
ПСтт 2x70/120 б/г	2	70-120	1	UZM-XLS1-VN2-70120X
ПСтт 2x150/240 б/г	2	150-240	1	UZM-XLS1-VN2-150240X
ПСтт 3x16/25 б/г	3	16-25	1	UZM-XLS1-VN3-1625X
ПСтт 3x35/50 б/г	3	35-50	1	UZM-XLS1-VN3-3550X
ПСтт 3x70/120 б/г	3	70-120	1	UZM-XLS1-VN3-70120X
ПСтт 3x150/240 б/г	3	150-240	1	UZM-XLS1-VN3-150240X
ПСтт 4x16/25 б/г	4	16-25	1	UZM-XLS1-VN4-1625X
ПСтт 4x35/50 б/г	4	35-50	1	UZM-XLS1-VN4-3550X
ПСтт 4x70/120 б/г	4	70-120	1	UZM-XLS1-VN4-70120X
ПСтт 4x150/240 б/г	4	150-240	1	UZM-XLS1-VN4-150240X
ПСтт 5x16/25 б/г	5	16-25	1	UZM-XLS1-VN5-1625X
ПСтт 5x35/50 б/г	5	35-50	1	UZM-XLS1-VN5-3550X
ПСтт 5x70/120 б/г	5	70-120	1	UZM-XLS1-VN5-70120X
ПСтт 5x150/240 б/г	5	150-240	1	UZM-XLS1-VN5-150240X
Соединительная муфта с гильзами ПСтт-1 с/г				
ПСтт 1x16/25 с/г	1	16-25	1	UZM-XLS1-VN1-1625S
ПСтт 1x35/50 с/г	1	35-50	1	UZM-XLS1-VN1-3550S
ПСтт 1x70/120 с/г	1	70-120	1	UZM-XLS1-VN1-70120S
ПСтт 1x150/240 с/г	1	150-240	1	UZM-XLS1-VN1-150240S
ПСтт 2x16/25 с/г	2	16-25	1	UZM-XLS1-VN2-1625S
ПСтт 2x35/50 с/г	2	35-50	1	UZM-XLS1-VN2-3550S
ПСтт 2x70/120 с/г	2	70-120	1	UZM-XLS1-VN2-70120S
ПСтт 2x150/240 с/г	2	150-240	1	UZM-XLS1-VN2-150240S
ПСтт 3x16/25 с/г	3	16-25	1	UZM-XLS1-VN3-1625S
ПСтт 3x35/50 с/г	3	35-50	1	UZM-XLS1-VN3-3550S
ПСтт 3x70/120 с/г	3	70-120	1	UZM-XLS1-VN3-70120S
ПСтт 3x150/240 с/г	3	150-240	1	UZM-XLS1-VN3-150240S
ПСтт 4x16/25 с/г	4	16-25	1	UZM-XLS1-VN4-1625S
ПСтт 4x35/50 с/г	4	35-50	1	UZM-XLS1-VN4-3550S
ПСтт 4x70/120 с/г	4	70-120	1	UZM-XLS1-VN4-70120S
ПСтт 4x150/240 с/г	4	150-240	1	UZM-XLS1-VN4-150240S
ПСтт 5x16/25 с/г	5	16-25	1	UZM-XLS1-VN5-1625S
ПСтт 5x35/50 с/г	5	35-50	1	UZM-XLS1-VN5-3550S
ПСтт 5x70/120 с/г	5	70-120	1	UZM-XLS1-VN5-70120S
ПСтт 5x150/240 с/г	5	150-240	1	UZM-XLS1-VN5-150240S

Соединительная муфта для кабелей с пластмассовой изоляцией, с изоляцией из сшитого полиэтилена с броней или экраном ПСттбэ-1

Муфта термоусаживаемая ПСттбэ-1 предназначена для соединения алюминиевых или медных жил кабелей с пластмассовой, резиновой и полиэтиленовой изоляцией с броней или экраном на напряжение 1 кВ: АВБШв-1, ВБШв-1, АВВБ-1, АВВБГ-1, ВВБ-1, ВВБГ-1, АПвБШв-1, ПвБШв-1, ВВГЭ, АВВГЭ, ПвВГЭ, АПвВГЭ, их аналогов и модификаций.

Муфты устанавливаются в земле (непосредственно в грунте, тоннелях и каналах) и на открытом воздухе (на эстакадах, кабельных полках и т.п.).



Преимущества

- Муфты подходят как для установки непосредственно в грунте, тоннелях и каналах, так и на открытом воздухе: на эстакадах, кабельных полках и т.п.
- Комплект муфты включает в себя комплект паяного или непаяного заземления на выбор. Комплект непаяного заземления содержит пружины постоянного давления ППД, изготовленные из высококачественной нержавеющей стали марки AISI 301 с высоким содержанием хрома и никеля, обеспечивающие надежное и безопасное соединение экрана или брони кабеля шиной заземления ПМЛ.
- Абсолютная герметичность конструкции муфты за счет применения высококачественных двухслойных термоусаживаемых материалов с адгезивным термопластичным клеевым слоем на внутренней поверхности внешнего кожуха, трубок и перчаток.

Технические характеристики

Материал	термоусаживаемый полимер
Свойства материала	безгалогенный, химически- и UV-стойкий
Температура термоусадки, °C	120
Диапазон рабочих температур, °C	-45 ÷ +50
Диапазон усадки	3:1
Габариты упаковки, мм	1000 × 200 × 150
Масса брутто, кг	2,0–3,0

Ассортимент

Наименование	Количество жил	Сечение жилы кабеля, мм ²	Количество в упаковке, компл.	Артикул
Соединительная муфта без гильз с паяным узлом заземления ПСттбэ-1 б/г пайка				
ПСттбэ 1х16/25 б/г пайка	1	16-25	1	UZM-XLBS1-VN1-1625XP
ПСттбэ 1х35/50 б/г пайка	1	35-50	1	UZM-XLBS1-VN1-3550XP
ПСттбэ 1х70/120 б/г пайка	1	70-120	1	UZM-XLBS1-VN1-70120XP
ПСттбэ 1х150/240 б/г пайка	1	150-240	1	UZM-XLBS1-VN1-150240XP
ПСттбэ 2х16/25 б/г пайка	2	16-25	1	UZM-XLBS1-VN2-1625XP
ПСттбэ 2х35/50 б/г пайка	2	35-50	1	UZM-XLBS1-VN2-3550XP
ПСттбэ 2х70/120 б/г пайка	2	70-120	1	UZM-XLBS1-VN2-70120XP
ПСттбэ 2х150/240 б/г пайка	2	150-240	1	UZM-XLBS1-VN2-150240XP
ПСттбэ 3х16/25 б/г пайка	3	16-25	1	UZM-XLBS1-VN3-1625XP
ПСттбэ 3х35/50 б/г пайка	3	35-50	1	UZM-XLBS1-VN3-3550XP
ПСттбэ 3х70/120 б/г пайка	3	70-120	1	UZM-XLBS1-VN3-70120XP
ПСттбэ 3х150/240 б/г пайка	3	150-240	1	UZM-XLBS1-VN3-150240XP
ПСттбэ 4х16/25 б/г пайка	4	16-25	1	UZM-XLBS1-VN4-1625XP
ПСттбэ 4х35/50 б/г пайка	4	35-50	1	UZM-XLBS1-VN4-3550XP
ПСттбэ 4х70/120 б/г пайка	4	70-120	1	UZM-XLBS1-VN4-70120XP
ПСттбэ 4х150/240 б/г пайка	4	150-240	1	UZM-XLBS1-VN4-150240XP
ПСттбэ 5х16/25 б/г пайка	5	16-25	1	UZM-XLBS1-VN5-1625XP
ПСттбэ 5х35/50 б/г пайка	5	35-50	1	UZM-XLBS1-VN5-3550XP
ПСттбэ 5х70/120 б/г пайка	5	70-120	1	UZM-XLBS1-VN5-70120XP
ПСттбэ 5х150/240 б/г пайка	5	150-240	1	UZM-XLBS1-VN5-150240XP
Соединительная муфта без гильз с непаяным узлом заземления ПСттбэ-1 б/г ППД				
ПСттбэ 1х16/25 б/г ППД	1	16-25	1	UZM-XLBS1-VN1-1625XZ
ПСттбэ 1х35/50 б/г ППД	1	35-50	1	UZM-XLBS1-VN1-3550XZ
ПСттбэ 1х70/120 б/г ППД	1	70-120	1	UZM-XLBS1-VN1-70120XZ
ПСттбэ 1х150/240 б/г ППД	1	150-240	1	UZM-XLBS1-VN1-150240XZ
ПСттбэ 2х16/25 б/г ППД	2	16-25	1	UZM-XLBS1-VN2-1625XZ
ПСттбэ 2х35/50 б/г ППД	2	35-50	1	UZM-XLBS1-VN2-3550XZ
ПСттбэ 2х70/120 б/г ППД	2	70-120	1	UZM-XLBS1-VN2-70120XZ
ПСттбэ 2х150/240 б/г ППД	2	150-240	1	UZM-XLBS1-VN2-150240XZ
ПСттбэ 3х16/25 б/г ППД	3	16-25	1	UZM-XLBS1-VN3-1625XZ
ПСттбэ 3х35/50 б/г ППД	3	35-50	1	UZM-XLBS1-VN3-3550XZ
ПСттбэ 3х70/120 б/г ППД	3	70-120	1	UZM-XLBS1-VN3-70120XZ
ПСттбэ 3х150/240 б/г ППД	3	150-240	1	UZM-XLBS1-VN3-150240XZ
ПСттбэ 4х16/25 б/г ППД	4	16-25	1	UZM-XLBS1-VN4-1625XZ
ПСттбэ 4х35/50 б/г ППД	4	35-50	1	UZM-XLBS1-VN4-3550XZ
ПСттбэ 4х70/120 б/г ППД	4	70-120	1	UZM-XLBS1-VN4-70120XZ
ПСттбэ 4х150/240 б/г ППД	4	150-240	1	UZM-XLBS1-VN4-150240XZ
ПСттбэ 5х16/25 б/г ППД	5	16-25	1	UZM-XLBS1-VN5-1625XZ
ПСттбэ 5х35/50 б/г ППД	5	35-50	1	UZM-XLBS1-VN5-3550XZ
ПСттбэ 5х70/120 б/г ППД	5	70-120	1	UZM-XLBS1-VN5-70120XZ
ПСттбэ 5х150/240 б/г ППД	5	150-240	1	UZM-XLBS1-VN5-150240XZ



Наименование	Количество жил	Сечение жилы кабеля, мм ²	Количество в упаковке, компл.	Артикул
Соединительная муфта с гильзами с паяным узлом заземления ПСтбэ-1 с/г пайка				
ПСтбэ 1х16/25 с/г пайка	1	16-25	1	UZM-XLBS1-VN1-1625SP
ПСтбэ 1х35/50 с/г пайка	1	35-50	1	UZM-XLBS1-VN1-3550SP
ПСтбэ 1х70/120 с/г пайка	1	70-120	1	UZM-XLBS1-VN1-70120SP
ПСтбэ 1х150/240 с/г пайка	1	150-240	1	UZM-XLBS1-VN1-150240SP
ПСтбэ 2х16/25 с/г пайка	2	16-25	1	UZM-XLBS1-VN2-1625SP
ПСтбэ 2х35/50 с/г пайка	2	35-50	1	UZM-XLBS1-VN2-3550SP
ПСтбэ 2х70/120 с/г пайка	2	70-120	1	UZM-XLBS1-VN2-70120SP
ПСтбэ 2х150/240 с/г пайка	2	150-240	1	UZM-XLBS1-VN2-150240SP
ПСтбэ 3х16/25 с/г пайка	3	16-25	1	UZM-XLBS1-VN3-1625SP
ПСтбэ 3х35/50 с/г пайка	3	35-50	1	UZM-XLBS1-VN3-3550SP
ПСтбэ 3х70/120 с/г пайка	3	70-120	1	UZM-XLBS1-VN3-70120SP
ПСтбэ 3х150/240 с/г пайка	3	150-240	1	UZM-XLBS1-VN3-150240SP
ПСтбэ 4х16/25 с/г пайка	4	16-25	1	UZM-XLBS1-VN4-1625SP
ПСтбэ 4х35/50 с/г пайка	4	35-50	1	UZM-XLBS1-VN4-3550SP
ПСтбэ 4х70/120 с/г пайка	4	70-120	1	UZM-XLBS1-VN4-70120SP
ПСтбэ 4х150/240 с/г пайка	4	150-240	1	UZM-XLBS1-VN4-150240SP
ПСтбэ 5х16/25 с/г пайка	5	16-25	1	UZM-XLBS1-VN5-1625SP
ПСтбэ 5х35/50 с/г пайка	5	35-50	1	UZM-XLBS1-VN5-3550SP
ПСтбэ 5х70/120 с/г пайка	5	70-120	1	UZM-XLBS1-VN5-70120SP
ПСтбэ 5х150/240 с/г пайка	5	150-240	1	UZM-XLBS1-VN5-150240SP
Соединительная муфта с гильзами с непаяным узлом соединения ПСтбэ-1 с/г ППД				
ПСтбэ 1х16/25 с/г ППД	1	16-25	1	UZM-XLBS1-VN1-1625SZ
ПСтбэ 1х35/50 с/г ППД	1	35-50	1	UZM-XLBS1-VN1-3550SZ
ПСтбэ 1х70/120 с/г ППД	1	70-120	1	UZM-XLBS1-VN1-70120SZ
ПСтбэ 1х150/240 с/г ППД	1	150-240	1	UZM-XLBS1-VN1-150240SZ
ПСтбэ 2х16/25 с/г ППД	2	16-25	1	UZM-XLBS1-VN2-1625SZ
ПСтбэ 2х35/50 с/г ППД	2	35-50	1	UZM-XLBS1-VN2-3550SZ
ПСтбэ 2х70/120 с/г ППД	2	70-120	1	UZM-XLBS1-VN2-70120SZ
ПСтбэ 2х150/240 с/г ППД	2	150-240	1	UZM-XLBS1-VN2-150240SZ
ПСтбэ 3х16/25 с/г ППД	3	16-25	1	UZM-XLBS1-VN3-1625SZ
ПСтбэ 3х35/50 с/г ППД	3	35-50	1	UZM-XLBS1-VN3-3550SZ
ПСтбэ 3х70/120 с/г ППД	3	70-120	1	UZM-XLBS1-VN3-70120SZ
ПСтбэ 3х150/240 с/г ППД	3	150-240	1	UZM-XLBS1-VN3-150240SZ
ПСтбэ 4х16/25 с/г ППД	4	16-25	1	UZM-XLBS1-VN4-1625SZ
ПСтбэ 4х35/50 с/г ППД	4	35-50	1	UZM-XLBS1-VN4-3550SZ
ПСтбэ 4х70/120 с/г ППД	4	70-120	1	UZM-XLBS1-VN4-70120SZ
ПСтбэ 4х150/240 с/г ППД	4	150-240	1	UZM-XLBS1-VN4-150240SZ
ПСтбэ 5х16/25 с/г ППД	5	16-25	1	UZM-XLBS1-VN5-1625SZ
ПСтбэ 5х35/50 с/г ППД	5	35-50	1	UZM-XLBS1-VN5-3550SZ
ПСтбэ 5х70/120 с/г ППД	5	70-120	1	UZM-XLBS1-VN5-70120SZ
ПСтбэ 5х150/240 с/г ППД	5	150-240	1	UZM-XLBS1-VN5-150240SZ

Соединительная муфта для кабелей с бумажно-пропитанной изоляцией Стт(тп)-10 напряжением 10 кВ

НОВИНКА

Муфты кабельные соединительные внутренней и наружной установки марки Стт(тп)-10 предназначены для соединения трехжильных силовых кабелей с бумажной изоляцией с броней и без брони на напряжение до 10 кВ переменного тока частотой 50 Гц.

Муфты предназначены для монтажа на кабелях типа ААГ-10, ААШв-10, ААБл-10, ААПл-10, АСГ-10, АСБлШв-10, СГ-10, СШв-10, СБШв-10, СБ-10, СБГ-10, их аналогов и модификаций.



5

Преимущества

- Наличие маслостойких трубок поверх фазной изоляции жил кабеля.
- Использование двух защитных термоусаживаемых кожухов, внутреннего и внешнего, и межфазного заполнителя обеспечивает полную герметизацию и высокую механическую прочность муфты.
- Конструкция муфт разработана как с комплектом заземления оболочки и брони кабеля под пайку, так и с пружинами постоянного давления ППД.
- Комплект муфты универсален и позволяет использовать как наконечники под опрессовку, так и болтовые наконечники.

Технические характеристики

Материал	термоусаживаемый полимер
Свойства материала	безгалогенный, химически и UV-стойкий
Температура термоусадки, °С	120
Диапазон рабочих температур, °С	-45 ÷ +50
Диапазон усадки	3:1
Габариты упаковки, мм	1290×150×150
Масса брутто, кг	4–4,5

Ассортимент

Наименование	Количество жил	Сечение жилы кабеля, мм ²	Количество в упаковке, компл.	Артикул
Соединительная муфта без гильз с паяным узлом заземления Стт(тп)-10 б/г пайка				
Стт(тп)-10 3х35/50 б/г пайка	3	35-50	1	UZM-BIS10-VN3-3550XP
Стт(тп)-10 3х70/120 б/г пайка	3	70-120	1	UZM-BIS10-VN3-70120XP
Стт(тп)-10 3х150/240 б/г пайка	3	150-240	1	UZM-BIS10-VN3-150240XP
Соединительная муфта без гильз с непаяным узлом заземления Стт(тп)-10 б/г ППД				
Стт(тп)-10 3х35/50 б/г ППД	3	35-50	1	UZM-BIS10-VN3-3550XZ
Стт(тп)-10 3х70/120 б/г ППД	3	70-120	1	UZM-BIS10-VN3-70120XZ
Стт(тп)-10 3х150/240 б/г ППД	3	150-240	1	UZM-BIS10-VN3-150240XZ
Соединительная муфта с болтовыми гильзами с паяным узлом заземления Стт(тп)-10 с/г пайка				
Стт(тп)-10 3х35/50 с/г пайка	3	35-50	1	UZM-BIS10-VN3-3550SP
Стт(тп)-10 3х70/120 с/г пайка	3	70-120	1	UZM-BIS10-VN3-70120SP
Стт(тп)-10 3х150/240 с/г пайка	3	150-240	1	UZM-BIS10-VN3-150240SP
Соединительная муфта с болтовыми гильзами с непаяным узлом заземления Стт(тп)-10 с/г ППД				
Стт(тп)-10 3х35/50 с/г ППД	3	35-50	1	UZM-BIS10-VN3-3550PZ
Стт(тп)-10 3х70/120 с/г ППД	3	70-120	1	UZM-BIS10-VN3-70120PZ
Стт(тп)-10 3х150/240 с/г ППД	3	150-240	1	UZM-BIS10-VN3-150240PZ